

# PORSCHE

MAAK JE EIGEN PORSCHE CUP KIJKDOOS!

## Wat heb je nodig?

- Een schoendoos
- Kleurpotloden of stiften
- Een schaar
- Lijm

## Hoe doe je het?

1. Alle tekeningen zijn genummerd. Hou de volgorde van de nummers aan en lees de instructie goed voordat je de tekeningen inkleurt, uitknipt en in de doos plakt.
2. Kleur de tekeningen in en knip ze uit (met de plakstrip er nog aan).
3. Vouw de plakstrip, doe er lijm op en plak de tekeningen in de doos.
4. Knip meerdere gaten in de deksel van de schoendoos. Dat zorgt voor licht op het circuit.
5. Knip een rond kijkgat aan de korte zijde.
6. Deksel op de doos en klaar, nu kun je iedereen jouw eigen Porsche Cup laten zien!

### 1 De achtergrond

Plak deze tegen de achterkant van de kijkdoos.

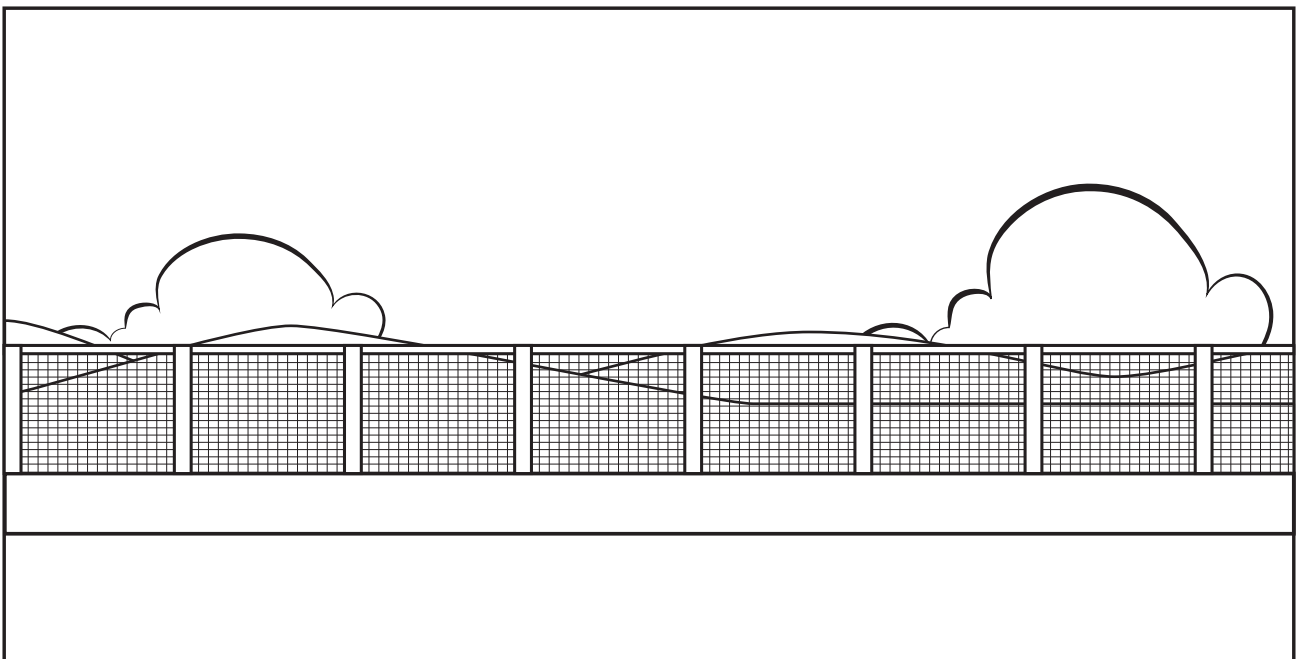

Hier vouwen...

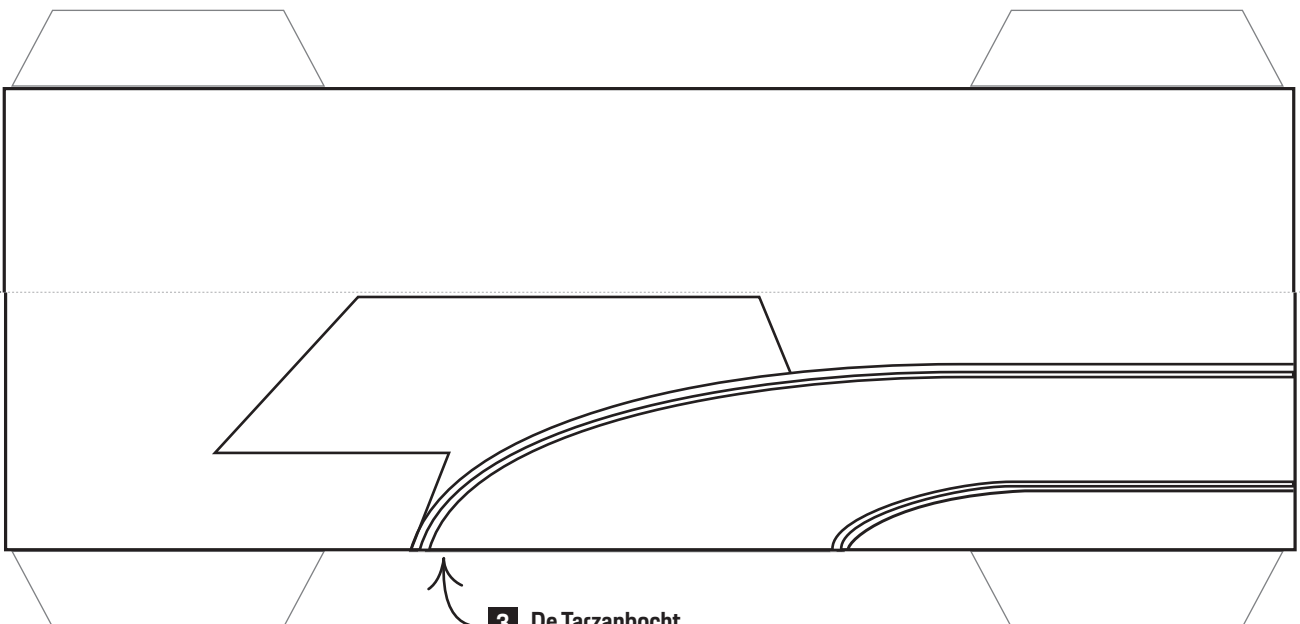

Hier vouwen.

### 3 De Tarzanbocht

Vouw deze in een driehoek en plak deze tegen het einde van de startgrid (nr. 2).

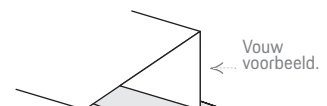

# PORSCHE

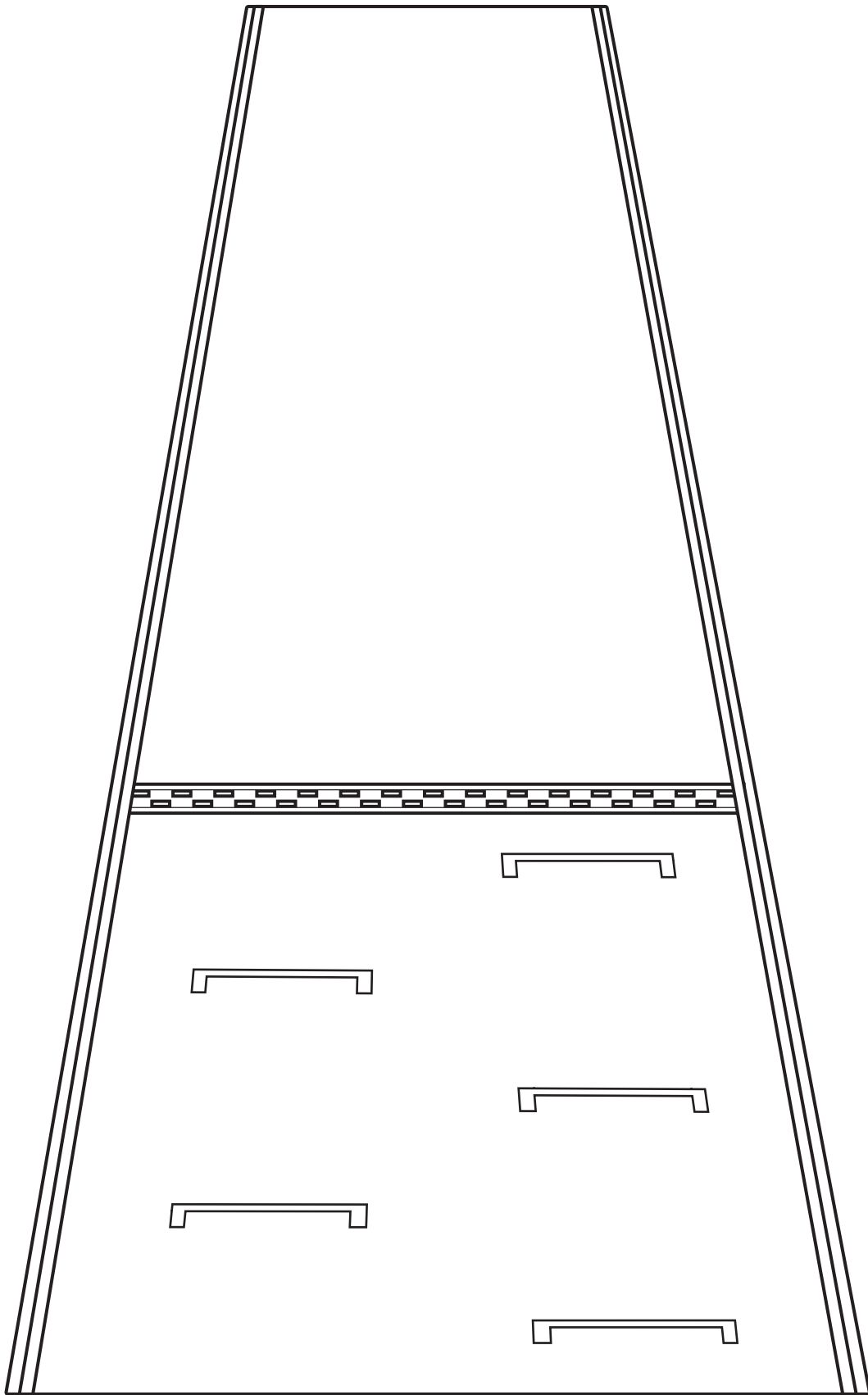

## 2 De startgrid

Plak deze in het midden op de bodem van de doos met deze zijde tot onder het kijkgat.

# PORSCHE

## 4 De remborden

Plak deze links van de baan, tussen de vangrail (nr. 6) en de startgrid (nr. 2).

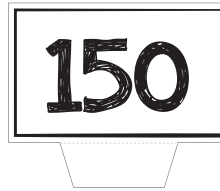
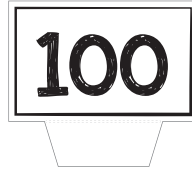

## 8 Tom Targa

Plak Tom waar jij vindt dat hij het beste uitkomt.



## 9 Tina Turbo

Plak Tina naast de pitmuur (nr. 7).



### Pitbord

Schrijf hier de tijd en het aantal gereden rondes op.

## 5 De start/finish

Hier vouwen.

Vouw de randen van de start/finish voor meer stabiliteit en plaats dit vooraan over de startgrid (nr. 2).

Hier vouwen.

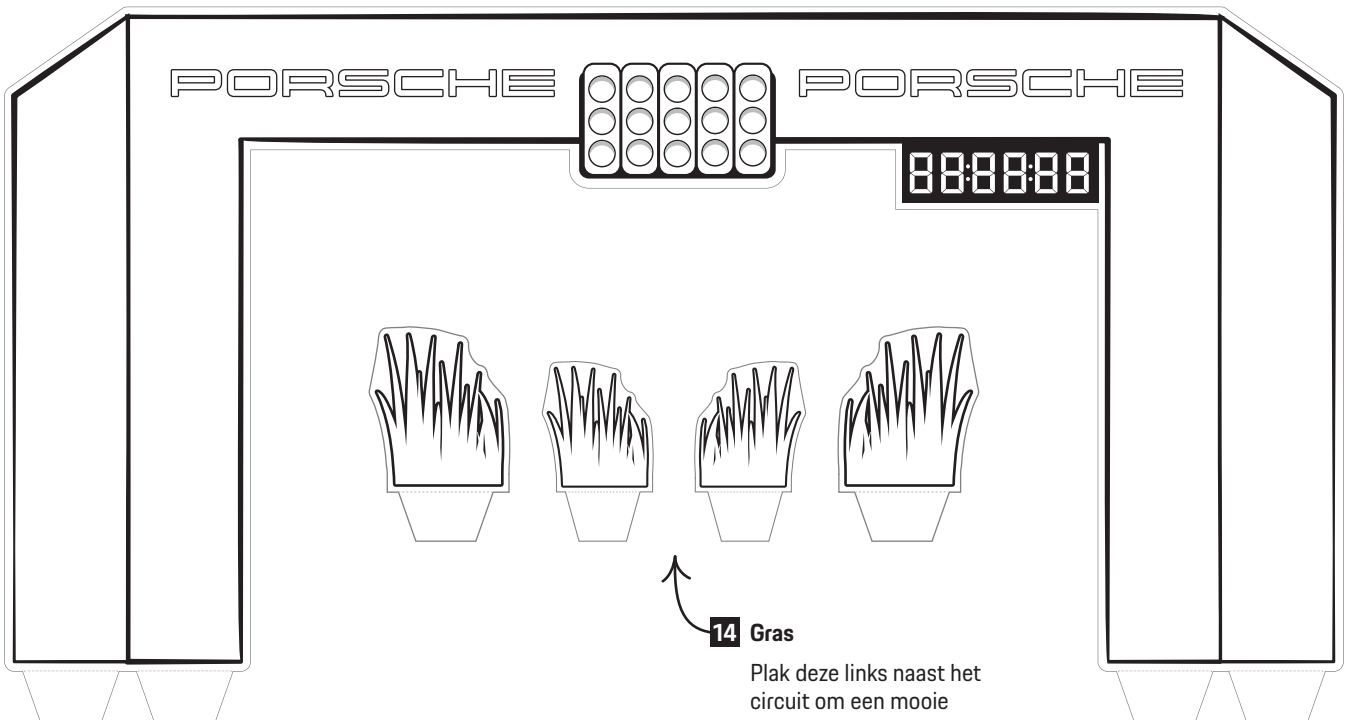

# PORSCHE

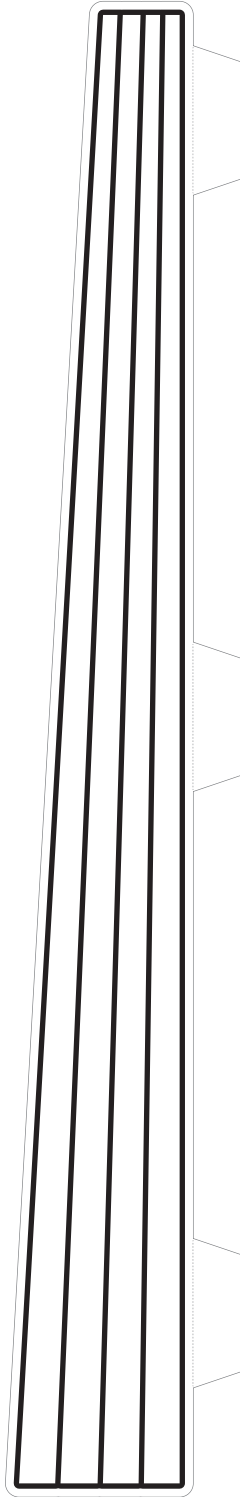

**6** De vangrail

Plak deze links van het circuit, maar hou voldoende ruimte over voor de reborden (nr. 4) en de start/finish (nr. 5).

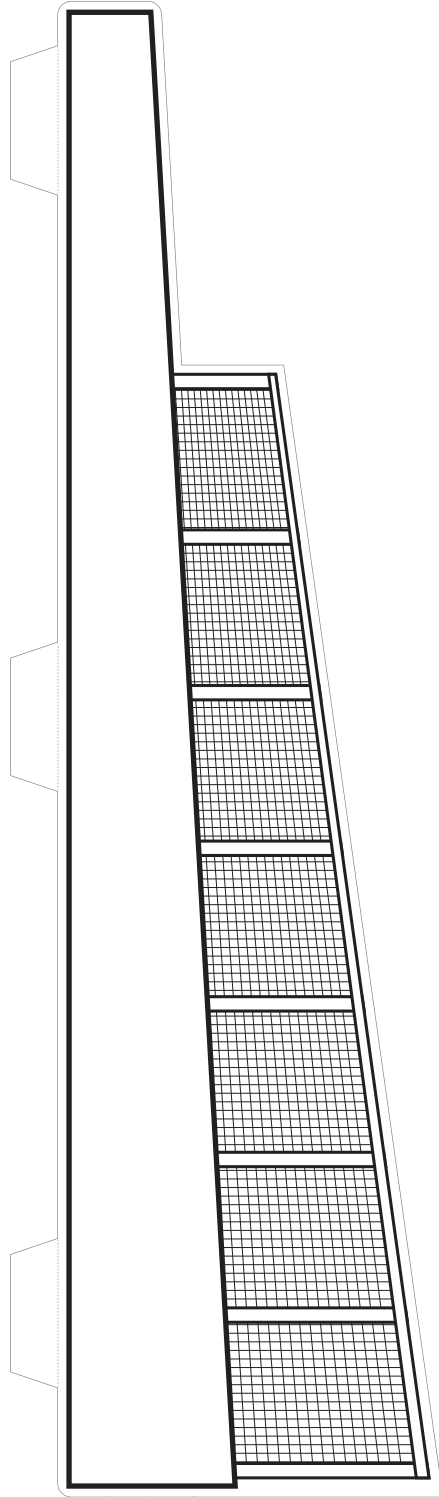

**7** De pitmuur

Plak deze rechts van het circuit, maar hou voldoende ruimte over voor de start/finish (nr. 5).

# PORSCHE

## 11 TV helikopter

Plak deze tegen de onderkant van de deksel van je kijkdoos.

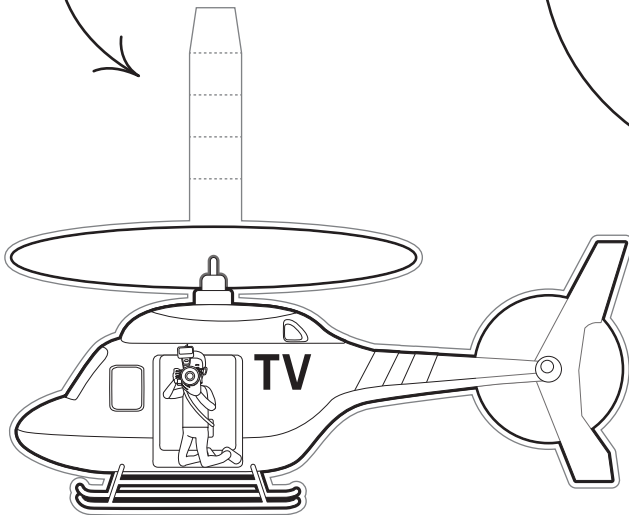

## 12 Wolken

Plak deze tegen de onderkant van de deksel van je kijkdoos.

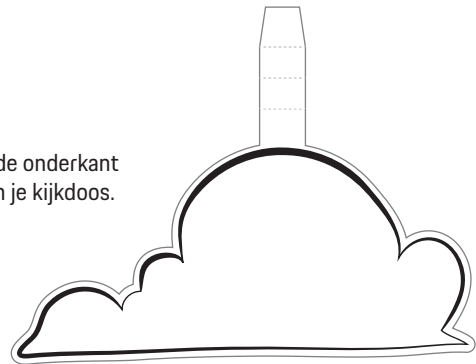

Vouw de plakstripjes om op de gewenste lengte, afhankelijk van de hoogte van de schoenendoos.

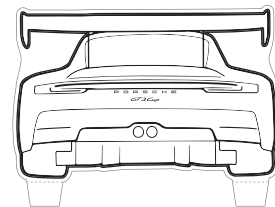
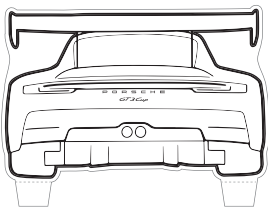
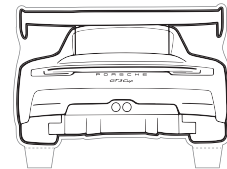
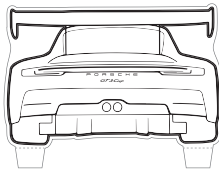
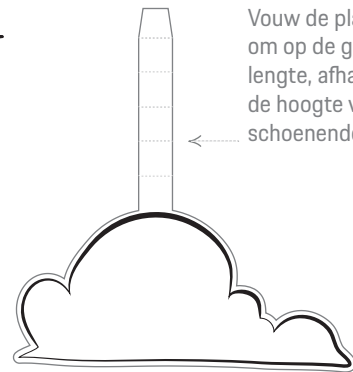

## 13 Porsche GT3 Cup auto's

De kleine Porsche auto's staan verder op de baan en de grote dichterbij het kijkgat, dat heet perspectief. Plaats zoveel auto's als jijzelf wilt.

