



PORSCHE



Der neue Cayenne

Die Preise
(Stand: 09/2017)

Herzlichen Glückwunsch.

Der Traum vom eigenen Porsche ist so alt wie die Marke selbst. Das liegt vielleicht daran, dass es bei der Entwicklung unserer Sportwagen eines niemals gibt: Kompromisse. Nur so entstehen unvergleichliche Fahrzeuge. Ein hoher Anspruch. Und somit das Einzige, womit sich unsere Porsche Entwickler in Weissach zufriedengeben.

Und das Schöne an Träumen? Sie können in Erfüllung gehen. Schließlich sind Sie diesem Ziel heute wieder ein gutes Stück näher gekommen – Ihrem Traumauto.

Sicher haben Sie bei Ihrem Porsche Zentrum/Händler bereits erste bleibende Eindrücke Ihres Traumwagens sammeln können. Jetzt müssen Sie sich nur noch für Ihre Farbe, Ihre Ausstattung oder Ihre zusätzlichen Individualisierungswünsche entscheiden. Dabei hilft Ihnen diese Preisliste. Sie zeigt, was möglich ist. Damit aus einem Cayenne das wird, was er sein sollte: Ihr Cayenne.

Sie mögen es noch individueller? Porsche Exclusive bietet Ihnen vielfältige Gestaltungsmöglichkeiten für Ihren Cayenne. In der Ihnen vorliegenden Preisliste sind diese Angebote mit dem Zusatz „Porsche Exclusive Manufaktur“ gesondert gekennzeichnet.

Am Ende der Preisliste haben Sie die Möglichkeit, Ihre Ausstattungs- und Individualisierungswünsche in übersichtlicher Form zu notieren, um sie anschließend bei Ihrem Porsche Zentrum/Händler zu bestellen. Wir wünschen Ihnen viel Vergnügen beim Auswählen und Kombinieren. Natürlich stehen wir Ihnen jederzeit gerne für Fragen und weitere Informationen zur Verfügung.

Übrigens: Die von Ihnen gewählten Konfigurationen können Sie mit dem Porsche Car Configurator bereits vorab am Fahrzeug sehen – mit Visualisierung in 3D. Unter www.porsche.com finden Sie weitere Informationen.





Inhalt.

Fahrzeugpreise	7	Individualangebot	30	Werksabholung	87
Serienausstattung	8	Porsche Exclusive Manufaktur	32	Porsche Tequipment	88
		Fahrdynamik	34	Technische Daten	90
		Räder	40	Abmessungen	96
		Exterieur	48	Financial Services	98
		Licht und Sicht	52	Porsche Verwertung	99
		Klimatisierung und Verglasung	58	Index	101
		Sitze	62		
		Sicherheits- und Assistenzsysteme	66		
		Interieurausstattung	72		
		■ Leder	76		
		■ Alcantara®	77		
		■ Aluminium	77		
		■ Holz	78		
		Audio und Kommunikation	80		



Die Fahrzeugpreise für die neuen Cayenne Modelle (Serienausstattung) in Deutschland.

	Antrieb	Zylinder	Hubraum	Leistung	Verbrauch EU l/100 km kombiniert	CO ₂ -Emission kombiniert g/km Effizienzklasse	Fahrzeugpreis Euro inkl. 19% MwSt. exkl. 19% MwSt. ¹⁾
Cayenne	Allrad	6	2.995 cm ³	250 kW (340 PS)	9,2–9,0	209–205 D	74.828,00 62.880,67
Cayenne S	Allrad	6	2.894 cm ³	324 kW (440 PS)	9,4–9,2	213–209 D	91.964,00 77.280,67
Cayenne Turbo	Allrad	8	3.996 cm ³	404 kW (550 PS)	11,9–11,7	272–267 F	138.850,00 116.680,67

Alle Fahrzeug- und Ausstattungspreise sind **unverbindliche Preisempfehlungen für Lieferung ab Werk**. Bei **Werksabholung** fallen für die von Porsche erbrachten Leistungen zusätzliche Kosten an. Nähere Informationen finden Sie auf Seite 87. Alle Preise sind gültig für Fahrzeuge ab dem **29.08.2017**. Änderungen vorbehalten.

¹⁾ Fahrzeug inkl. länderspezifischer Anforderungen.



Serienausstattung.

Typisch Porsche: eine hervorragende Startposition.
Ein Porsche überzeugt durch Performance und Design ab Werk. Auf den folgenden Seiten erfahren Sie, welche Optionen und Ausstattungsmerkmale Ihr Modell serienmäßig mitbringt. Alles Weitere überlassen wir Ihnen.



Serienausstattung für die Cayenne Modelle in Deutschland.

	Cayenne	Cayenne S	Cayenne Turbo
Motor			
3,0-Liter-V6-Turbo-Motor, maximale Leistung 250 kW (340 PS), maximales Drehmoment 450 Nm	●		
2,9-Liter-V6-Biturbo-Motor, maximale Leistung 324 kW (440 PS), maximales Drehmoment 550 Nm		●	
4,0-Liter-V8-Biturbo-Motor, maximale Leistung 404 kW (550 PS), maximales Drehmoment 770 Nm			●
75-l-Kraftstofftank	●	●	
90-l-Kraftstofftank	○	○	●

Die Angaben zu Kraftstoffverbrauch, CO₂-Emissionen und Effizienzklasse finden Sie auf Seite 93.

● Serienausstattung ○ Individualausstattung □ Wahlweise, ohne Aufpreis

Serienausstattung für die Cayenne Modelle in Deutschland.

	Cayenne	Cayenne S	Cayenne Turbo
Motortechnik			
Benzindirekteinspritzung (Direct Fuel Injection, DFI) mit zentraler Injektorlage	●	●	●
Turbo-Aufladung	●		
Bi-Turbo-Aufladung		●	●
Twin-Scroll Turbolader	●		●
Ladeluftkühlung	●	●	●
Aluminium Zylinderkopf	●	●	●
Aluminium Motorblock	●	●	●
Wasserkühlung mit Thermomanagement	●	●	●
Bordnetzrekuperation	●	●	●
Aktive Kühlluftklappen	●	●	●
VarioCam			●
VarioCam Plus	●	●	
SPORT PLUS Modus mit performanceorientierter Einstellung für Motor, Getriebe und Fahrwerk	●	●	●
Individual Modus zur individuellen Auswahl diverser sportlicher Fahrzeugeinstellungen	●	●	●

● Serienausstattung ○ Individualausstattung □ Wahlweise, ohne Aufpreis

Serienausstattung für die Cayenne Modelle in Deutschland.

	Cayenne	Cayenne S	Cayenne Turbo
Kraftübertragung			
8-Gang Tiptronic S	●	●	●
Auto Start-Stop-Funktion und Segeln	●	●	●
Porsche Traction Management (PTM): aktiver Allradantrieb mit elektronisch geregelter, kennfeldgesteuerter Lamellenkupplung sowie automatischem Bremsendifferenzial (ABD) und Antriebsschlupfregelung (ASR)	●	●	●
Fahrwerk			
Aluminium-Mehrlenker-Vorderachse	●	●	●
Aluminium-Mehrlenker-Hinterachse	●	●	●
Stahlfederfahrwerk	●		
Stahlfederfahrwerk inkl. Porsche Active Suspension Management (PASM)	○	●	
Adaptive Luftfederung inkl. Porsche Active Suspension Management (PASM)	○	○	●
Integrierter Fahrwerkregler Porsche 4D-Chassis Control	●	●	●
Servolenkung	●	●	●
Reifendruckkontrollsystem (RDK)	●	●	●
Reifendichtmittel mit elektrischem Kompressor	●	●	●
Fahrstabilisierungssystem Porsche Stability Management (PSM) mit ABS, ASR, ABD, MSR und Gespannstabilisierung	●	●	●

● Serienausstattung ○ Individualausstattung □ Wahlweise, ohne Aufpreis

Serienausstattung für die Cayenne Modelle in Deutschland.

	Cayenne	Cayenne S	Cayenne Turbo
Bremsanlage			
6-Kolben-Aluminium-Monobloc-Festsattelbremsen vorn, Bremsscheiben innenbelüftet	●	●	
10-Kolben-Aluminium-Monobloc-Festsattelbremsen vorn, Bremsscheiben innenbelüftet	○	○	●
4-Kolben-Aluminium-Monobloc-Festsattelbremsen hinten, Bremsscheiben innenbelüftet	●	●	●
Bremsscheibendurchmesser vorn 350 mm, hinten 330 mm	●		
Bremsscheibendurchmesser vorn 390 mm, hinten 330 mm		●	
Bremsscheibendurchmesser vorn 415 mm, hinten 365 mm, Porsche Surface Coated Brake (PSCB)	○	○	●
Bremssättel schwarz	●		
Bremssättel titangrau		●	
Bremssättel weiß	○	○	●

● Serienausstattung ○ Individualausstattung □ Wahlweise, ohne Aufpreis

Serienausstattung für die Cayenne Modelle in Deutschland.

	Cayenne	Cayenne S	Cayenne Turbo
Bremsanlage			
Bremsbelagverschleißanzeige	●	●	●
Elektrische Parkbremse	●	●	●
Auto-Hold-Funktion	●	●	●
Bergabfahrlilfe (Porsche Hill Control, PHC)	●	●	●
Antiblockiersystem (ABS)	●	●	●
Multikollisionsbremse	●	●	●

● Serienausstattung ○ Individualausstattung □ Wahlweise, ohne Aufpreis

Serienausstattung für die Cayenne Modelle in Deutschland.

	Cayenne	Cayenne S	Cayenne Turbo
Räder			
Mischbereifung	●	●	●
19-Zoll Cayenne Räder	●	□	
19-Zoll Cayenne S Räder	○	●	
21-Zoll Cayenne Turbo Räder titandunkel glanzgedreht inkl. Radhausverbreiterung in Exterieurfarbe			●
Radnabenabdeckung mit farbigem Porsche Wappen	○	○	●

● Serienausstattung ○ Individualausstattung □ Wahlweise, ohne Aufpreis

Serienausstattung für die Cayenne Modelle in Deutschland.

	Cayenne	Cayenne S	Cayenne Turbo
Exterieur			
Vollverzinkte Hybrid-Leichtbaukarosserie in Stahl-Aluminium-Mischbauweise	●	●	●
Motorhaube, Heckklappe, Türen, Seitenteil, Dach und vordere Kotflügel aus Aluminium ¹⁾	●	●	●
Motorhaube mit Powerdome	●	●	●
4 Türen mit integriertem Seitenaufprallschutz	●	●	●
Türgriffe in Exterieurfarbe lackiert	●	●	●
Seitenscheibenleisten silberfarben	●	●	●
Heckklappe mit integriertem Dachspoiler	●	●	
Porsche Active Aerodynamics (PAA) mit adaptiv ausfahrendem Dachspoiler			●
Großflächige aerodynamische Unterbodenverkleidung	●	●	●
Bugteil mit integrierten Kühlluftöffnungen	●	●	
Bugteil mit deutlich vergrößerten Kühlluftöffnungen			●
Airblades mit seitlichen Lufteinlässen	●	●	●
Air Curtains in den Radhäusern	●	●	●

¹⁾ Aktuell und bis voraussichtlich 11/2017 können die Porsche Cayenne Modelle nur mit der Sonderausstattung Panorama Dachsystem (3FU) bestellt werden. Hierdurch erhöht sich der Fahrzeugpreis.

● Serienausstattung ○ Individualausstattung □ Wahlweise, ohne Aufpreis

Serienausstattung für die Cayenne Modelle in Deutschland.

	Cayenne	Cayenne S	Cayenne Turbo
Exterieur			
Einleger in Lamellen Lufteinlässe in Silber	●	●	
Rahmen der äußeren Lufteinlässe in Schwarz (hochglanz)			●
Radhausverbreiterung in Exterieurfarbe	○	○	●
Türseitenleiste in Exterieurfarbe			●
Außenspiegel-Unterschale in Exterieurfarbe			●
2 Einzelendrohre links und rechts außen Edelstahl gebürstet	●		
2 Doppelendrohre links und rechts außen Edelstahl gebürstet		●	
2 Doppelendrohre Turbo links und rechts außen Edelstahl gebürstet			●
Heckverkleidung in Exterieurfarbe			●
Heckunterteil in Diffusor-Optik in Schwarz	●	●	●
„PORSCHE“ Schriftzug in Leuchtenband integriert	●	●	●
Modellbezeichnung auf Heckklappe silberfarben	●	●	●
Vorrüstung für Anhängезugvorrichtungen	●	●	●

● Serienausstattung ○ Individualausstattung □ Wahlweise, ohne Aufpreis

Serienausstattung für die Cayenne Modelle in Deutschland.

	Cayenne	Cayenne S	Cayenne Turbo
Licht und Sicht			
LED-Hauptscheinwerfer	●	●	
LED-Hauptscheinwerfer inkl. Porsche Dynamic Light System (PDLS)	○	○	●
4-Punkt-Tagfahrlicht in LED-Technik	●	●	●
Bugleuchten mit Positionslicht und Blinkleuchten in LED-Lichtleitertechnik	●	●	
Turbo Bugleuchten mit Positionslicht und Blinkleuchten in LED-Lichtleitertechnik			●
Fahrlichtassistent inkl. Heimleuchtautomatik	●	●	●
Dritte Bremsleuchte (LED) in Dachspoiler integriert	●	●	●
Rückleuchten in LED-Technik mit dreidimensionaler Leuchtengrafik, integrierten 4-Punkt-Bremsleuchten und Leuchtenband	●	●	●
LED-Innenraumbeleuchtungskonzept: Abschaltverzögerung, Fußraumleuchten vorn und hinten, Ascherbeleuchtung, Handschuhfachleuchte, Zündschlossbeleuchtung, Innenleuchte vorn mit Lesespots, Leseleuchten hinten links und rechts	●	●	●

● Serienausstattung ○ Individualausstattung □ Wahlweise, ohne Aufpreis

Serienausstattung für die Cayenne Modelle in Deutschland.

	Cayenne	Cayenne S	Cayenne Turbo
Licht und Sicht			
Manuell abblendbarer Innenrückspiegel	●	●	
Automatisch abblendende Innen- und Außenspiegel, Innenspiegel rahmenlos	○	○	●
Elektrisch verstell- und beheizbare Außenspiegel elektrisch anklappbar (auch per Fernbedienung), auf Fahrerseite asphärisch, einschließlich Umfeldbeleuchtung	●	●	●
Frontwischeranlage mit 2 Geschwindigkeiten, Intervallschaltung und Regensensor	●	●	●
Heckscheibenwischer mit Intervallschaltung und Waschdüse	●	●	●
Heckscheibenheizung mit „Auto-off“-Funktion	●	●	●
Beleuchteter Make-up-Spiegel in den Sonnenblenden (Fahrer- und Beifahrerseite)	●	●	●

● Serienausstattung ○ Individualausstattung □ Wahlweise, ohne Aufpreis

Serienausstattung für die Cayenne Modelle in Deutschland.

	Cayenne	Cayenne S	Cayenne Turbo
Klimatisierung und Verglasung			
Klimaautomatik mit getrennter Temperatureinstellung für Fahrer und Beifahrer sowie automatischer Umluftsteuerung inklusive Luftgütesensor und getrennter Luftmengenregelung für Fahrer- und Beifahrerseite, AC-MAX-Taste und Feuchtesensor	●	●	●
Getöntes Wärmeschutzglas rundum	●	●	●
Feinstaubfilter mit Aktivkohle. Hält Partikel, Pollen und Gerüche fern und filtert Feinstaub gründlich aus der Außenluft, bevor dieser in den Innenraum gelangt	●	●	●
Sitze			
5 Sitze, im Fond Sitzbank mit 2 komfortablen Sitzen außen und einem mittigen Sitz	●	●	●
Komfortsitze vorn (8 Wege, elektrisch): – elektrische Verstellung von Sitzhöhe, Sitz- und Lehnenneigung sowie Längsverstellung – Ablagenetze an der Rückseite von Fahrer- und Beifahrerlehne	●	●	
Adaptive Sportsitze (18 Wege, elektrisch) mit integrierten Kopfstützen inkl. Memory-Paket für Fahrer und Beifahrer. – sportlich geformte Sitze mit eigenständigem Nahtbild der Sitzmittelbahnen und erhöhten Seitenwangen vorn – elektrische 18-Wege-Verstellung von Sitzhöhe, Sitz- und Lehnenneigung, Längsverstellung und Sitzflächenlängenverstellung – 4-Wege-Lordosenstütze sowie elektrische Verstellung der Wangen der Sitzflächen und Lehnen für Fahrer und Beifahrer	○	○	●

● Serienausstattung ○ Individualausstattung □ Wahlweise, ohne Aufpreis

Serienausstattung für die Cayenne Modelle in Deutschland.

	Cayenne	Cayenne S	Cayenne Turbo
Sitze			
4-Wege-Kopfstützen vorne/2-Wege-Kopfstützen (außer beim mittleren Sitzplatz hinten). – Für Cayenne Turbo wahlweise in Verbindung mit Komfortsitzen (14 Wege, elektrisch) inkl. Memory-Paket	●	●	□
Integrierte Kopfstützen in Verbindung mit adaptiven Sportsitzen. – Für Cayenne Turbo mit geprägtem „turbo“ Schriftzug auf den Kopfstützen vorn und hinten außen	○	○	●
Fondsitzanlage in Komfort- oder Sportoptik mit getrennt klappbarer Sitzbank (40 : 20 : 40), ausklappbarer Mittelarmlehne mit 2 Getränkehaltern, manueller Längsverstellung sowie Lehnenneigungsverstellung	●	●	●
Sitzheizung vorn und hinten	○	○	●

● Serienausstattung ○ Individualausstattung □ Wahlweise, ohne Aufpreis

Serienausstattung für die Cayenne Modelle in Deutschland.

	Cayenne	Cayenne S	Cayenne Turbo
Sicherheit			
Aktive Fronthaube	●	●	●
Zentralverriegelung inkl. Funkfernbedienung	●	●	●
Seitenaufprallschutz in den Türen	●	●	●
Stoßängersystem aus hochfesten Querträgern und 2 Deformationselementen, mit je 2 Aufnahmen mit Schraubgewinde für die im Bordwerkzeug befindliche Abschleppöse	●	●	●
Fullsize-Airbags für Fahrer und Beifahrer	●	●	●
Knie-Airbags für Fahrer und Beifahrer	●	●	●
Seiten-Airbags vorn im Sitz integriert	●	●	●
Curtain-Airbags als Abdeckung über den kompletten Dachrahmen sowie die Seitenverglasung von A- bis C-Säule	●	●	●
Roll-over-Sensierung zur Auslösung der Curtain-Airbags und Gurtstraffer bei drohendem Überschlag	●	●	●
3-Punkt-Automatikgurte mit Gurtstraffer (vorn und Fondsitze außen) und Gurtkraftbegrenzer (vorn), 3-Punkt-Automatikgurt auf mittigem Fondsitzeplatz	●	●	●
Gürtelenpunkte für Fahrer und Beifahrer manuell höhenverstellbar	●	●	●
Gurtwarner für Fahrer-, Beifahrersitz und Rücksitzanlage	●	●	●
ISOFIX-Befestigungssystem für Kindersitze auf Fondsitzen außen	●	●	●
Deaktivierungsfunktion Beifahrer-Airbag zur Montage von Kindersitzen, inklusive Anzeige in Dachkonsole	●	●	●
Diebstahlwarnanlage mit Ultraschallinnenraumüberwachung	●	●	●
Wegfahrsperre (Transpondersystem, SAFE-Sicherung)	●	●	●

● Serienausstattung ○ Individualausstattung □ Wahlweise, ohne Aufpreis

Serienausstattung für die Cayenne Modelle in Deutschland.

	Cayenne	Cayenne S	Cayenne Turbo
Komfort- und Assistenzsysteme			
Warn- und Bremsassistent	●	●	●
Fahrzeugstart ohne aktive Schlüsselnutzung	●	●	●
Fahrerpersonalisierung für Klima, Audio und Kommunikation, Assistenzsysteme und weitere individualisierbare Fahrzeugsysteme	●	●	●
Außenspiegel mit Einparkhilfe (Bordsteinautomatik) in Verbindung mit Komfortsitzen mit Memory-Paket oder adaptiven Sportsitzen mit Memory-Paket	○	○	●
ParkAssistent vorn und hinten mit optischer und akustischer Warnung	●	●	●
Tempostat: hält die Geschwindigkeit im Bereich von ca. 30–240 km/h konstant. Inklusive Speedlimiterfunktion zur Einstellung einer maximalen Geschwindigkeit	●	●	●

● Serienausstattung ○ Individualausstattung □ Wahlweise, ohne Aufpreis

Serienausstattung für die Cayenne Modelle in Deutschland.

	Cayenne	Cayenne S	Cayenne Turbo
Interieurausstattung			
Kombiinstrument mit 2 hochauflösenden Displays	●	●	●
Zentraler analoger Drehzahlmesser mit schwarzem Zifferblatt	●	●	
Zentraler analoger Drehzahlmesser mit schwarzem Zifferblatt und „turbo“ Schriftzug			●
Teillederausstattung in Serienfarben, Teilledersitze in geprägtem Leder	●	●	
Lederausstattung in Serienfarben Glattleder	○	○	●
Multifunktions-Sportlenkrad mit Schaltpaddles	●	●	
Multifunktions-Sportlenkrad mit Schaltpaddles, für Cayenne Turbo mit spezifischer Lenkradblende und Lenkradheizung			●
Interieur-Paket schwarz (hochglanz)	●	●	□
Interieur-Paket Aluminium kreuzgebürstet			●

● Serienausstattung ○ Individualausstattung □ Wahlweise, ohne Aufpreis

Serienausstattung für die Cayenne Modelle in Deutschland.

	Cayenne	Cayenne S	Cayenne Turbo
Interieurausstattung			
Akzentleisten umlaufend silberfarben. – Für Cayenne und Cayenne S in Verbindung mit optionalen Interieur-Paketen Aluminium, Holz oder Carbon	○	○	●
Dachhimmel Stoff	●	●	
Dachhimmel Alcantara®	○	○	●
Doppelte Sonnenblenden für Fahrer und Beifahrer	●	●	●
Türeinsteigsblenden aus Edelstahl mit Modellbezeichnung vorn: Cayenne: „Cayenne“; Cayenne S: „Cayenne S“; Cayenne Turbo: „Cayenne turbo“	●	●	●
Türeinsteigsblenden aus Edelstahl mit „Cayenne“ Schriftzug hinten	●	●	●
Ansteigende Mittelkonsole mit Haltegriffen	●	●	
Ansteigende Mittelkonsole mit Haltegriffen und Turbo Dekorblenden			●

● Serienausstattung ○ Individualausstattung □ Wahlweise, ohne Aufpreis

Serienausstattung für die Cayenne Modelle in Deutschland.

	Cayenne	Cayenne S	Cayenne Turbo
Interieurausstattung			
Türverkleidung mit Turbo Dekorblenden			●
Pedalkappen aus Edelstahl		●	●
Fußmatten	○	○	●
Nichtraucherpaket	●	●	●

● Serienausstattung ○ Individualausstattung □ Wahlweise, ohne Aufpreis

Serienausstattung für die Cayenne Modelle in Deutschland.

	Cayenne	Cayenne S	Cayenne Turbo
Audio und Kommunikation			
Porsche Communication Management (PCM) inkl. Online-Navigationsmodul, Handylvorbereitung, Audio-Schnittstellen und Sprachbedienung	●	●	●
Connect Plus-Modul inkl. Online-Navigation, Apple® CarPlay, LTE-Telefonmodul mit SIM-Karten-Leser, drahtlosen Internetzugangs sowie zahlreichen Porsche Connect Diensten ¹⁾	●	●	●
Hi-Fi-Lautsprechersystem mit 10 Lautsprechern und 150 Watt Systemleistung	●	●	
BOSE® Surround Sound-System mit 14 Lautsprechern inkl. Subwoofer, Gesamtleistung 710 Watt	○	○	●
2 USB-Lade- und -Connectivityanschlüsse im Ablagefach Mittelkonsole vorn	●	●	●
2 USB-Ladeanschlüsse in der Mittelkonsole hinten	●	●	●
3 Steckdosen (12 Volt): vorn unterhalb des Handschuhfachs, in der Mittelkonsole vorn, im Gepäckraum seitlich	●	●	●

● Serienausstattung ○ Individualausstattung □ Wahlweise, ohne Aufpreis

¹⁾ Die Porsche Connect Dienste beinhalten einen kostenlosen Inklusivzeitraum, der pro Dienstepaket und Land unterschiedlich lang sein kann, aber mindestens 3 Monate beträgt. In bestimmten Ländern sind keine oder nicht alle Porsche Connect Dienste verfügbar. In bestimmten Ländern ist darüber hinaus eine integrierte, LTE-fähige SIM-Karte inklusive Datenvolumen zur Nutzung ausgewählter Porsche Connect Dienste im Preis enthalten. Zur Nutzung des WLAN-Hotspots sowie der verbleibenden Porsche Connect Dienste wie z. B. von Musikstreaming über die integrierte, LTE-fähige SIM-Karte ist in diesen Ländern zudem ein Datenpaket kostenpflichtig im Porsche Connect Store erhältlich. Alternativ kann eine eigene SIM-Karte zum Herstellen einer Datenverbindung verwendet werden. Weitere Informationen zu den kostenlosen Inklusivzeiträumen sowie zu Folgekosten und der Verfügbarkeit einzelner Dienste in Ihrem Land erhalten Sie online unter www.porsche.com/connect oder bei Ihrem Porsche Partner.

Serienausstattung für die Cayenne Modelle in Deutschland.

	Cayenne	Cayenne S	Cayenne Turbo
Gepäckraum und Ablagen			
Automatische Heckklappe	●	●	●
Ablagen im Innenraum (abhängig von Modell und Individualausstattung): – Handschuhfach (durch Klimaautomatik gekühlt) – Ablagebox in der Mittelkonsole – Ablagefächer unter Fahrer- und Beifahrersitz ¹⁾ – Türtaschen und Kartentaschen an den Lehenschalen der Vordersitze – Staufächer im Laderaum seitlich	●	●	●
Kleiderhaken an B-Säule auf Fahrer- und Beifahrerseite	●	●	●
Gepäckraumvolumen ca. 770–1.710 Liter (mit Rücksitzen in Cargostellung)	●	●	
Gepäckraumvolumen ca. 745–1.680 Liter (mit Rücksitzen in Cargostellung)			●
Ausziehbare, flexible Laderaumabdeckung in herausnehmbarer Kassette	●	●	●
Je 2 integrierte Getränkehalter vorn und im Fond, mit variablem Durchmesser	●	●	●
Getränkehalter für Flaschen in den Türverkleidungen vorn und hinten	●	●	●

¹⁾ Für Cayenne und Cayenne S in Verbindung mit Komfortsitzen (14 Wege elektrisch) mit Memory-Paket und adaptiven Sportsitzen (18-Wege elektrisch) mit Memory-Paket.

● Serienausstattung ○ Individualausstattung □ Wahlweise, ohne Aufpreis

Serienausstattung für die Cayenne Modelle in Deutschland.

	Cayenne	Cayenne S	Cayenne Turbo
Farben – Exterieur			
Unifarben Exterieur: weiß	●	●	□
Metallic-Lackierung Exterieur: tiefschwarzmetallic, biskayablaumetallic, moonlightbluemetallic ¹⁾ , carraraweißmetallic ¹⁾ , mahagonimetallic ¹⁾	○	○	●
Farben – Interieur			
Serienfarben Interieur Teillederausstattung: schwarz, schiefergrau ¹⁾	●	●	
Serienfarben Interieur Lederausstattung, Glattleder: schwarz, schiefergrau ¹⁾	○	○	●

¹⁾ Voraussichtlich verfügbar ab 01/2018.

● Serienausstattung ○ Individualausstattung □ Wahlweise, ohne Aufpreis



Individualangebot.

Dem ist nichts hinzuzufügen. Außer Ihren Wünschen.

Kein Mensch gleicht dem anderen. Warum sollte es bei einem Porsche anders sein? Gestalten Sie Ihren Porsche so, wie Sie ihn sich vorstellen. Schließlich steht ein Porsche für Freiheit – auch gestalterische.



Porsche Exclusive Manufaktur.

Ihre Inspiration. Unsere Passion.

In der Porsche Exclusive Manufaktur gestalten wir im Dialog mit Ihnen Ihr ganz persönliches Fahrzeug. Hochwertige Materialien verbinden wir mit modernen Fertigungstechniken und einer Vielzahl an Individualisierungsmöglichkeiten. Optischen wie technischen. Am Exterieur und im Interieur.

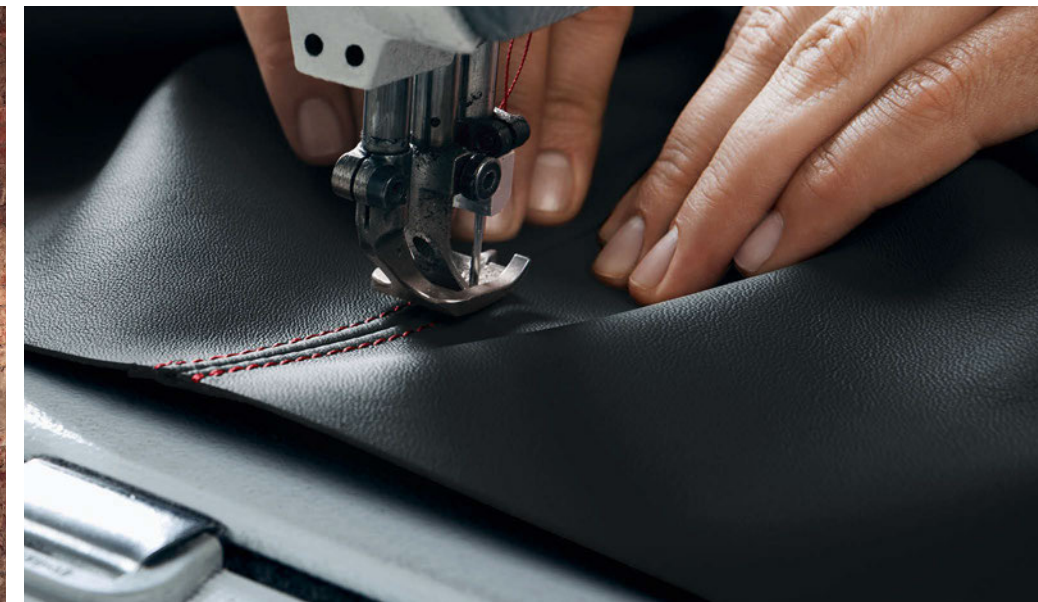

Individualangebot Fahrdynamik.



Individualangebot Fahrdynamik.

Artikel	Bestell-Nr.	Preis Euro inkl. 19 % MwSt. exkl. 19 % MwSt.			
			Cayenne	Cayenne S	Cayenne Turbo
Motor Sport Chrono Paket inkl. Mode-Schalter – Analoge und digitale Stoppuhr – Mode-Schalter am Lenkrad zur Auswahl der Fahrmodi normal, SPORT, SPORT PLUS und Individualmodus – SPORT PLUS Modus mit performanceorientierter Einstellung für Motor, Getriebe und Fahrwerk – Individualmodus zur individuellen Auswahl diverser sportlicher Fahrzeugeinstellungen – Performance-Anzeige – SPORT Response Button mit performanceorientierten Einstellungen für Motor und Getriebe auf Knopfdruck – Aktivierung des Performance Starts im SPORT PLUS Modus – Erweiterung des Porsche Stability Managements (PSM) um einen SPORT Modus	8LH	1.094,80 920,00	<input type="checkbox"/>	<input type="checkbox"/>	<input type="checkbox"/>
Sportendrohre – Porsche Exclusive Manufaktur 2 Doppelendrohre in eigenständigem Design hochglänzend: – silber	OP3	821,10 690,00	<input type="checkbox"/> ¹⁾	<input type="checkbox"/> ²⁾	<input type="checkbox"/> ²⁾
– schwarz	OP6	821,10 690,00	<input type="checkbox"/> ¹⁾	<input type="checkbox"/> ²⁾	<input type="checkbox"/> ²⁾
90-l-Kraftstofftank	OM5	119,00 100,00	<input type="checkbox"/>	<input type="checkbox"/>	<input checked="" type="checkbox"/>

¹⁾ Voraussichtlich verfügbar ab 08/2018.

²⁾ Voraussichtlich verfügbar ab 05/2018.

Individualangebot Fahrdynamik.

Artikel	Bestell-Nr.	Preis Euro inkl. 19 % MwSt. exkl. 19 % MwSt.	Cayenne	Cayenne S	Cayenne Turbo
Fahrwerk					
Servolenkung Plus Geschwindigkeitsabhängige Servolenkung. Verringert die Lenkkräfte beim Rangieren und bei niedrigeren Geschwindigkeiten	QZ7	285,60 240,00	<input type="radio"/>	<input type="radio"/>	<input type="radio"/>
Porsche Active Suspension Management (PASM) Elektronisch geregeltes Dämpfungssystem mit 3 manuell ansteuerbaren Kennfeldern „Komfort“, „Sport“ und „Sport Plus“	1BH	1.547,00 1.300,00	<input type="radio"/>	<input checked="" type="radio"/>	<input type="radio"/>
Adaptive Luftfederung mit Niveauregulierung und Höhenverstellung inkl. Porsche Active Suspension Management (PASM) – Adaptive Luftfederung mit volltragenden Luftfederbeinen (3-Kammer-Technologie) und Niveauregulierung – Elektronisch geregeltes Dämpfungssystem Porsche Active Suspension Management (PASM) mit kontinuierlicher Dämpferregelung und 3 manuell wählbaren Kennlinien – Insgesamt 6 Fahrzeughöhenlagen (inkl. Beladungsniveau)	1BK	3.683,05 3.095,00	<input type="radio"/>	<input type="radio"/>	<input checked="" type="radio"/>
		2.136,05 1.795,00	<input type="radio"/>	<input type="radio"/>	<input type="radio"/>

● Serienausstattung ○ Individualausstattung □ Wahlweise, ohne Aufpreis

Individualangebot Fahrdynamik.

Artikel	Bestell-Nr.	Preis Euro inkl. 19 % MwSt. exkl. 19 % MwSt.	Cayenne	Cayenne S	Cayenne Turbo
Fahrwerk					
Porsche Dynamic Chassis Control (PDCC)¹⁾ Aktives Fahrwerkregelsystem zur Wankstabilisierung mit aktiven elektromechanischen Stabilisatoren an Vorder- und Hinterachse. Vermindert die Seitenneigung in Kurven und steigert Fahrdynamik, Agilität sowie den Komfort	1P7	3.272,50 2.750,00	<input type="radio"/>	<input type="radio"/>	<input type="radio"/>
Porsche Torque Vectoring Plus (PTV Plus)¹⁾ Variable Antriebsmomentenverteilung an den Hinterrädern inklusive elektronisch gesteuerter Hinterachs-Differenzialsperre für optimierte Traktion und Lenkpräzision	GH3	1.487,50 1.250,00	<input type="radio"/>	<input type="radio"/>	<input type="radio"/>
Hinterachslenkung²⁾ Aktive Lenkung der Hinterräder für zusätzliche Agilität und einen reduzierten Wendekreis bei niedrigen Geschwindigkeiten sowie gesteigerte Fahrstabilität bei hohen Geschwindigkeiten. Die Hinterräder werden dabei geschwindigkeitsabhängig gegensinnig bzw. gleichsinnig zum Lenkwinkel an der Vorderachse gelenkt	ON5	2.046,80 1.720,00	<input type="radio"/>	<input type="radio"/>	<input type="radio"/>

¹⁾ Hinweis: nur in Verbindung mit adaptiver Luftfederung inkl. Porsche Active Suspension Management (PASM).

²⁾ Hinweis: nur in Verbindung mit adaptiver Luftfederung inkl. Porsche Active Suspension Management (PASM) und Servolenkung Plus.

● Serienausstattung ○ Individualausstattung □ Wahlweise, ohne Aufpreis

Individualangebot Fahrdynamik.

Artikel	Bestell-Nr.	Preis Euro inkl. 19 % MwSt. exkl. 19 % MwSt.			
			Cayenne	Cayenne S	Cayenne Turbo
Bremsanlage					
Porsche Surface Coated Brake (PSCB)^{1),2)} Bremsanlage mit Keramik beschichteten Bremsscheiben (Wolframcarbid). Zur Verbesserung des Ansprechverhaltens, der Fadingstabilität und einer deutlichen Reduzierung der Bremsstaubbildung. Ein weiterer Vorteil ist die Korrosionsbeständigkeit der Bremsscheiben, auch bei längerer Standzeit. Weiß lackierte Bremssättel verleihen der Bremse eine einzigartige Optik. – Bremsscheiben innenbelüftet – Verbund-Bremsscheiben an der Vorderachse mit Bremstöpfen aus Aluminium – Bremsscheibendurchmesser 415 mm vorn und 365 mm hinten – 10-Kolben-Bremssättel an der Vorderachse und 4-Kolben-Bremssättel an der Hinterachse – Bremssättel in Weiß	1ZI	2.975,00 2.500,00	<input type="radio"/>	<input type="radio"/>	<input checked="" type="radio"/>
Porsche Ceramic Composite Brake (PCCB)^{1),3)} Keramikbremsanlage mit kohlefaserverstärkten Keramikbremsscheiben. – Bremsscheiben innenbelüftet und gelocht – Bremsscheibendurchmesser 440 mm vorn und 410 mm hinten – 10-Kolben-Bremssättel an der Vorderachse und 4-Kolben-Bremssättel an der Hinterachse – Bremssättel in Gelb	1ZV	8.936,90 7.510,00 5.961,90 5.010,00	<input type="radio"/>	<input type="radio"/>	<input type="radio"/>

¹⁾ Voraussichtlich verfügbar ab 01/2018.

²⁾ Nur ab 20-Zoll-Rädern aufwärts.

³⁾ Nur in Verbindung mit 21-Zoll-Rädern.

● Serienausstattung ○ Individualausstattung □ Wahlweise, ohne Aufpreis

Individualangebot Fahrdynamik.



1

1 Porsche Surface Coated Brake (PSCB)

Individualangebot Räder.



Individualangebot Räder.

Artikel

Räder

19-Zoll Cayenne Räder

Einteilige Leichtmetallräder im 5-Speichen-Design.
Vorderachse: 8,5 J x 19 ET 47 mit Reifen 255/55 ZR 19,
Hinterachse: 9,5 J x 19 ET 54 mit Reifen 275/50 ZR 19

19-Zoll Cayenne S Räder

Einteilige Leichtmetallräder im 10-Speichen-Design.
Vorderachse: 8,5 J x 19 ET 47 mit Reifen 255/55 ZR 19,
Hinterachse: 9,5 J x 19 ET 54 mit Reifen 275/50 ZR 19

Bestell-Nr.

Preis Euro
inkl. 19 % MwSt.
exkl. 19 % MwSt.

Cayenne
Cayenne S
Cayenne Turbo

43B

547,40
460,00

43C

547,40
460,00

- 1 21-Zoll Cayenne Exclusive Design Rad lackiert mit Radhausverbreiterung in Exterieurfarbe
- 2 21-Zoll Cayenne Turbo Design Rad in Platinum (seidenglanz) mit Radhausverbreiterung in Exterieurfarbe
- 3 21-Zoll RS Spyder Design Rad mit Radhausverbreiterung in Exterieurfarbe
- 4 21-Zoll Cayenne Turbo Rad titandunkel, glanzgedreht mit Radhausverbreiterung in Exterieurfarbe
- 5 20-Zoll Cayenne Design Rad
- 6 20-Zoll Cayenne Sport Rad
- 7 19-Zoll Cayenne S Rad
- 8 19-Zoll Cayenne Rad

Serienausstattung Individualausstattung Wahlweise, ohne Aufpreis

Individualangebot Räder.

Artikel	Bestell-Nr.	Preis Euro inkl. 19 % MwSt. exkl. 19 % MwSt.	Cayenne	Cayenne S	Cayenne Turbo
Räder					
20-Zoll Cayenne Design Räder Einteilige Leichtmetallräder im 10-Speichen-Design. Vorderachse: 9 J x 20 ET 50 mit Reifen 275/45 ZR 20, Hinterachse: 10,5 J x 20 ET 64 mit Reifen 305/40 ZR 20	43E	1.558,90 1.310,00	<input type="radio"/>	<input type="radio"/>	
20-Zoll Cayenne Sport Räder Einteilige Leichtmetallräder im 5-Doppelspeichen-Design. Vorderachse: 9 J x 20 ET 50 mit Reifen 275/45 ZR 20, Hinterachse: 10,5 J x 20 ET 64 mit Reifen 305/40 ZR 20	43D	1.915,90 1.610,00	<input type="radio"/>	<input type="radio"/>	

Individualangebot Räder.

Artikel	Bestell-Nr.	Preis Euro inkl. 19 % MwSt. exkl. 19 % MwSt.	Cayenne	Cayenne S	Cayenne Turbo
Räder					
21-Zoll Cayenne Turbo Räder inkl. Radhausverbreiterung in Exterieurfarbe Einteilige Leichtmetallräder im Cayenne Turbo Design in Titandunkel glanzgedreht. Vorderachse: 9,5 J x 21 ET 46 mit Reifen 285/40 ZR 21, Hinterachse: 11 J x 21 ET 58 mit Reifen 315/35 ZR 21	43G	Serie			<input checked="" type="radio"/>
21-Zoll RS Spyder Design Räder inkl. Radhausverbreiterung in Exterieurfarbe Einteilige Leichtmetallräder in Rennsportoptik. Vorderachse: 9,5 J x 21 ET 46 mit Reifen 285/40 ZR 21, Hinterachse: 11 J x 21 ET 58 mit Reifen 315/35 ZR 21	43F	3.456,95 2.905,00 1.142,40 960,00	<input type="radio"/>	<input type="radio"/>	<input type="radio"/>
21-Zoll Cayenne Turbo Design Räder in Platinum (seidenglanz) inkl. Radhausverbreiterung in Exterieurfarbe Einteilige Leichtmetallräder im Cayenne Turbo Design. Vorderachse: 9,5 J x 21 ET 46 mit Reifen 285/40 ZR 21, Hinterachse: 11 J x 21 ET 58 mit Reifen 315/35 ZR 21	42K	4.051,95 3.405,00 1.737,40 1.460,00	<input type="radio"/>	<input type="radio"/>	<input type="radio"/>

● Serienausstattung Individualausstattung Wahlweise, ohne Aufpreis

● Serienausstattung Individualausstattung Wahlweise, ohne Aufpreis

Individualangebot Räder.

Artikel	Bestell-Nr.	Preis Euro inkl. 19 % MwSt. exkl. 19 % MwSt.	Cayenne	Cayenne S	Cayenne Turbo
Räder					
21-Zoll Cayenne Exclusive Design Räder¹⁾ – Porsche Exclusive Manufaktur Einteilige Leichtmetallräder im Exclusive-Design lackiert in Platinsilber. Vorderachse: 9,5 J x 21 ET 46 mit Reifen: 285/40 R 21 Hinterachse: 11 J x 21 ET 58 mit Reifen: 315/35 R 21 Inkl. Glanzdrehbereichen sowie Radnabenabdeckungen mit farbigem Porsche Wappen	43H	3.813,95 3.205,00	<input type="radio"/>	<input type="radio"/>	<input type="radio"/>
		1.499,40 1.260,00			<input type="radio"/>
21-Zoll Cayenne Exclusive Design Räder in Platinum (seidenglanz)¹⁾ – Porsche Exclusive Manufaktur Einteilige Leichtmetallräder im Exclusive-Design lackiert in Platinum (seidenglanz). Vorderachse: 9,5 J x 21 ET 46 mit Reifen: 285/40 R 21 Hinterachse: 11 J x 21 ET 58 mit Reifen: 315/35 R 21 Radnabenabdeckungen mit farbigem Porsche Wappen	43Q	5.003,95 4.205,00	<input type="radio"/>	<input type="radio"/>	<input type="radio"/>
		2.689,40 2.260,00			<input type="radio"/>

¹⁾ Voraussichtlich verfügbar ab 05/2018.

Individualangebot Räder.

Artikel	Bestell-Nr.	Preis Euro inkl. 19 % MwSt. exkl. 19 % MwSt.	Cayenne	Cayenne S	Cayenne Turbo
Räder					
21-Zoll Cayenne Exclusive Design Räder in Schwarz (hochglanz)¹⁾ – Porsche Exclusive Manufaktur Einteilige Leichtmetallräder im Exclusive-Design lackiert in Schwarz (hochglanz). Vorderachse: 9,5 J x 21 ET 46 mit Reifen: 285/40 R 21 Hinterachse: 11 J x 21 ET 58 mit Reifen: 315/35 R 21 Inkl. Glanzdrehbereichen sowie Radnabenabdeckungen mit farbigem Porsche Wappen	43I	5.003,95 4.205,00	<input type="radio"/>	<input type="radio"/>	<input type="radio"/>
		2.689,40 2.260,00			<input type="radio"/>
21-Zoll Cayenne Exclusive Design Räder in Tiefschwarzmetallic¹⁾ – Porsche Exclusive Manufaktur Einteilige Leichtmetallräder im Exclusive-Design lackiert in Tiefschwarzmetallic. Vorderachse: 9,5 J x 21 ET 46 mit Reifen: 285/40 R 21 Hinterachse: 11 J x 21 ET 58 mit Reifen: 315/35 R 21 Inkl. Glanzdrehbereichen sowie Radnabenabdeckungen mit farbigem Porsche Wappen	43R	5.003,95 4.205,00	<input type="radio"/>	<input type="radio"/>	<input type="radio"/>
		2.689,40 2.260,00			<input type="radio"/>

¹⁾ Voraussichtlich verfügbar ab 05/2018.

Individualangebot Räder.

Artikel	Bestell-Nr.	Preis Euro inkl. 19 % MwSt. exkl. 19 % MwSt.			
			Cayenne	Cayenne S	Cayenne Turbo
Räder					
20-Zoll-Faltnotrad	1G6	380,80 320,00	<input type="checkbox"/>	<input type="checkbox"/>	<input type="checkbox"/>
Radnabenabdeckungen mit farbigem Porsche Wappen	1NP	160,65 135,00	<input type="checkbox"/>	<input type="checkbox"/>	<input checked="" type="checkbox"/>

● Serienausstattung ○ Individualausstattung □ Wahlweise, ohne Aufpreis

Individualangebot Räder.



1

1 Cayenne S mit 21-Zoll RS Spyder Design Räder inkl. Radhausverbreiterung in Exterieurfarbe

Individualangebot Exterieur.



1

1 Cayenne Turbo

Individualangebot Exterieur.

Artikel	Bestell-Nr.	Preis Euro inkl. 19 % MwSt. exkl. 19 % MwSt.	Cayenne	Cayenne S	Cayenne Turbo
Exterieur					
Unifarben Farbangebot: weiß	Code	Ohne Aufpreis	●	●	□
Metallic-Lackierung Farbangebot: tiefschwarzmetallic, biskayablaumetallic, moonlightbluemetallic ¹⁾ , carraraweißmetallic ¹⁾ , mahagonimetallic ¹⁾	Code	1.059,10 890,00	○	○	●
Bug- und Heckblende Edelstahl¹⁾ Zur optischen Individualisierung	2JX	1.130,50 950,00	○	○	○
SportDesign Bugteil²⁾ – Porsche Exclusive Manufaktur Beinhaltet ein in Exterieurfarbe lackiertes, eigenständiges Bugteil des SportDesign Paket mit Lufteinlassgitter in Schwarz (seidenglanz). Radhausverbreiterungen, Seitenschweller und Heckteil entsprechend Cayenne Turbo	2D4	3.082,10 2.590,00	○	○	○
SportDesign Paket²⁾ – Porsche Exclusive Manufaktur Beinhaltet in Exterieurfarbe lackiertes, eigenständiges SportDesign Bugteil, eigenständiges SportDesign Heckunterteil, ausgeprägte Radhausverbreiterungen, in Exterieurfarbe lackiert. Inklusive Schwellerverkleidungen lackiert in Exterieurfarbe	2D1	4.641,00 3.900,00			○

¹⁾ Voraussichtlich verfügbar ab 01/2018.

²⁾ Voraussichtlich verfügbar ab 05/2018.

● Serienausstattung ○ Individualausstattung □ Wahlweise, ohne Aufpreis

Individualangebot Exterieur.

Artikel	Bestell-Nr.	Preis Euro inkl. 19 % MwSt. exkl. 19 % MwSt.			
			Cayenne	Cayenne S	Cayenne Turbo
Exterieur					
Außenspiegel lackiert¹⁾ – Porsche Exclusive Manufaktur Außenspiegel Ober- und -Unterschale inkl. Spiegelfuß. – Außenspiegel lackiert in Exterieurfarbe	6FU	535,50 450,00	<input type="radio"/>	<input type="radio"/>	<input checked="" type="radio"/>
– Außenspiegel lackiert in Schwarz (hochglanz)	6FH	535,50 450,00	<input type="radio"/>	<input type="radio"/>	<input type="radio"/>
Türöffner lackiert in Schwarz (hochglanz) – Porsche Exclusive Manufaktur	6JA	238,00 200,00	<input type="radio"/>	<input type="radio"/>	<input type="radio"/>
Elektrisch ausklappbare Anhängenzugvorrichtung²⁾ Kugelkopf der Anhängenzugvorrichtung kann auf Knopfdruck elektrisch aus- oder eingeklappt werden, max. Zuglast 3.500 kg (gebremster Anhänger), maximale Stützlast 140 kg	1D9	1.213,80 1.020,00	<input type="radio"/>	<input type="radio"/>	<input type="radio"/>
Entfall Modellbezeichnung Umfasst den Entfall der Modellbezeichnung am Heck	ONA	Ohne Aufpreis	<input type="checkbox"/>	<input type="checkbox"/>	<input type="checkbox"/>

¹⁾ Voraussichtlich verfügbar ab 05/2018.

²⁾ Voraussichtlich verfügbar ab 01/2018.

● Serienausstattung Individualausstattung Wahlweise, ohne Aufpreis

Individualangebot Exterieur.

Artikel	Bestell-Nr.	Preis Euro inkl. 19 % MwSt. exkl. 19 % MwSt.			
			Cayenne	Cayenne S	Cayenne Turbo
Exterieur					
Dachreling Aluminium¹⁾ In das Fahrzeugdesign integrierte Dachreling aus Aluminium	3S1	583,10 490,00	<input type="radio"/>	<input type="radio"/>	<input type="radio"/>
Dachreling Aluminium inklusive Basisträger Dachtransportsystem^{1),2)} Dachreling inkl. zweier verschieb- und abschließbarer Quertraversen zur Verankerung auf der Dachreling, passend für alle Porsche Aufsatzmodule (z. B. Dachbox, Skiträger)	5W1	785,40 660,00	<input type="radio"/>	<input type="radio"/>	<input type="radio"/>
Dachreling Aluminium schwarz¹⁾ In das Fahrzeugdesign integrierte Dachreling aus Aluminium in Schwarz.	3S2	583,10 490,00	<input type="radio"/>	<input type="radio"/>	<input type="radio"/>
Dachreling Aluminium schwarz inklusive Basisträger Dachtransportsystem^{1),2)} Dachreling inkl. zweier verschieb- und abschließbarer Quertraversen zur Verankerung auf der Dachreling, passend für alle Porsche Aufsatzmodule (z. B. Dachbox, Skiträger)	5W4	785,40 660,00	<input type="radio"/>	<input type="radio"/>	<input type="radio"/>
Exterieur-Paket schwarz (hochglanz) – Seitenscheibenleisten in Schwarz (hochglanz) – Seitenscheibenleisten und Einleger in Lamellen der Lufteinlässe in Schwarz (hochglanz)	QJ4	345,10 290,00 226,10 190,00	<input type="radio"/>	<input type="radio"/>	<input type="radio"/>

¹⁾ Hinweis: nur in Verbindung mit der Dachreling lässt sich ein Dachtransportsystem installieren.

²⁾ Voraussichtlich verfügbar ab 01/2018.

● Serienausstattung Individualausstattung Wahlweise, ohne Aufpreis

Individualangebot Licht und Sicht.

Artikel	Bestell-Nr.	Preis Euro inkl. 19 % MwSt. exkl. 19 % MwSt.			
			Cayenne	Cayenne S	Cayenne Turbo
Licht und Sicht					
LED-Matrix-Hauptscheinwerfer abgedunkelt¹⁾ inkl. Porsche Dynamic Light System Plus (PDLS Plus) – Porsche Exclusive Manufaktur Hauptblende ausgeführt in Schwarz matt, veredelte Vier-Punkt-Tagfahrlichter in Schwarz (hochglanz), Blenden inkl. silberner Akzentuierung. Funktion und Formgebung entsprechen denen der LED-Matrix-Hauptscheinwerfer inkl. PDLS Plus (Bestell-Nr. (8IU))	8JU	2.421,65 2.035,00 1.529,15 1.285,00	<input type="checkbox"/>	<input type="checkbox"/>	<input type="checkbox"/>
LED-Hauptscheinwerfer abgedunkelt¹⁾ inkl. Porsche Dynamic Light System (PDLS) – Porsche Exclusive Manufaktur Abgedunkelte Blenden und Innenleben veredelt. Funktion und Formgebung des LED-Hauptscheinwerfer entsprechen dem Serien Hauptscheinwerfer. (Bestell-Nr. (8IS))	8JT	1.362,55 1.145,00 470,05 395,00	<input type="checkbox"/>	<input type="checkbox"/>	<input type="checkbox"/>
LED-Rückleuchten inkl. Leuchtenband abgedunkelt¹⁾ – Porsche Exclusive Manufaktur – LED-Rückleuchten und Leuchtenband abgedunkelt – Funktion und Formgebung der LED-Rückleuchten entsprechen denen der Serienrückleuchten	8SB	684,25 575,00	<input type="checkbox"/>	<input type="checkbox"/>	<input type="checkbox"/>

¹⁾ Voraussichtlich verfügbar ab 05/2018.

● Serienausstattung ○ Individualausstattung □ Wahlweise, ohne Aufpreis

Individualangebot Licht und Sicht.



1 LED-Rückleuchte

Individualangebot Licht und Sicht.

Artikel	Bestell-Nr.	Preis Euro inkl. 19 % MwSt. exkl. 19 % MwSt.			
			Cayenne	Cayenne S	Cayenne Turbo
Licht und Sicht					
Ambientebeleuchtung 7 wählbare farbige Lichtdesigns der Ambientebeleuchtung in der Dachkonsole, den Türtafeln vorn und hinten sowie im Fußraum vorn und hinten inklusive Beleuchtung der Cupholder vorn. Zusätzlich: 12-Volt-Steckdose an Mittelkonsole hinten	QQ1	368,90 310,00	<input type="checkbox"/>	<input type="checkbox"/>	<input type="checkbox"/>
Automatisch abblendende Innen- und Außenspiegel Innenspiegel rahmenlos	4L6	416,50 350,00	<input type="checkbox"/>	<input type="checkbox"/>	<input checked="" type="checkbox"/>

● Serienausstattung ○ Individualausstattung □ Wahlweise, ohne Aufpreis

Individualangebot Licht und Sicht.



1 Ambientebeleuchtung

Individualangebot Klimatisierung und Verglasung.



1

1 4-Zonen-Klimaautomatik
2 Panorama Dachsystem



2

Individualangebot Klimatisierung und Verglasung.

Artikel	Bestell-Nr.	Preis Euro inkl. 19 % MwSt. exkl. 19 % MwSt.			
			Cayenne	Cayenne S	Cayenne Turbo
Klimatisierung und Verglasung					
4-Zonen-Klimaautomatik¹⁾ Sowohl von den Fondplätzen als auch von vorn aus getrennt regelbare Temperatureinstellung, Lüfterstärke und Luftmengenverteilung. Enthält zusätzlich Luftausströmer in den B-Säulen für die hinteren Sitzplätze. Ein Feinstaubfilter mit Aktivkohle hält Partikel, Pollen und Gerüche fern und filtert Feinstaub gründlich aus der Außenluft, bevor dieser in den Innenraum kommen kann	9AQ	821,10 690,00	<input type="checkbox"/>	<input type="checkbox"/>	<input type="checkbox"/>
Ionisator²⁾ Der Ionisator verbessert die Luftqualität im Luftstrom. Dafür wird die Luft der Klimaautomatik, bevor sie ins Fahrzeuginnere strömt, durch einen Ionisator geleitet. Dadurch werden Keime und andere Schadstoffe in der Luft reduziert. Dies bewirkt im Fahrzeuginnere eine Verbesserung der Luftqualität, die das Wohlbefinden spürbar steigern kann	2V4	357,00 300,00	<input type="checkbox"/>	<input type="checkbox"/>	<input type="checkbox"/>
Panorama Dachsystem³⁾ Zweiteiliges großflächiges Glasdach für ein lichtdurchflutetes helles Interieur und großzügiger Sicht nach außen. Elektrische Betätigung zum Ausstellen und Öffnen des vorderen Glasteils, getönter Glaseinsatz, elektrisch betätigtes Rollo über die gesamte Glasfläche und Komfortschließfunktion	3FU	2.011,10 1.690,00	<input type="checkbox"/>	<input type="checkbox"/>	<input type="checkbox"/>

¹⁾ Hinweis: reduziertes Volumen des Ablagefachs unterhalb der Armauflage in der Mittelkonsole vorn.

²⁾ Voraussichtlich verfügbar ab 01/2018.

³⁾ Aktuell und bis voraussichtlich 11/2017 können die Porsche Cayenne Modelle nur mit der Sonderausstattung Panorama Dachsystem (3FU) bestellt werden. Hierdurch erhöht sich der Fahrzeugpreis.

● Serienausstattung ○ Individualausstattung □ Wahlweise, ohne Aufpreis

Individualangebot Klimatisierung und Verglasung.

Artikel	Bestell-Nr.	Preis Euro inkl. 19 % MwSt. exkl. 19 % MwSt.	Cayenne	Cayenne S	Cayenne Turbo
Klimatisierung und Verglasung					
Privacy-Verglasung Stark getönte Verglasung der hinteren Seitenscheiben sowie der Heckscheibe	VW1	499,80 420,00	<input type="radio"/>	<input type="radio"/>	<input type="radio"/>
Geräusch- und Wärmeschutzverglasung¹⁾ Verbundglas mit erhöhter Reflexion rundum inkl. Graukeil in der Windschutzscheibe für: – spürbar verbesserte Akustik durch die Minimierung von äußeren Störgeräuschen – UV-Schutz – verminderte Aufheizung des Innenraums – Einbruchhemmung	VW5	1.225,70 1.030,00	<input type="radio"/>	<input type="radio"/>	<input type="radio"/>
Geräusch- und Wärmeschutzverglasung inkl. Privacy-Verglasung Verbundglas mit erhöhter Reflexion rundum inkl. Graukeil in der Windschutzscheibe für: – spürbar verbesserte Akustik durch die Minimierung von äußeren Störgeräuschen – UV-Schutz – verminderte Aufheizung des Innenraums – Einbruchhemmung Zusätzlich: starke Tönung der Fenster ab der B-Säule nach hinten für mehr Privatsphäre	VW6	1.725,50 1.450,00	<input type="radio"/>	<input type="radio"/>	<input type="radio"/>

¹⁾ Voraussichtlich verfügbar ab 01/2018.

● Serienausstattung Individualausstattung Wahlweise, ohne Aufpreis

Individualangebot Klimatisierung und Verglasung.

Artikel	Bestell-Nr.	Preis Euro inkl. 19 % MwSt. exkl. 19 % MwSt.	Cayenne	Cayenne S	Cayenne Turbo
Klimatisierung und Verglasung					
Lenkradheizung Zu- und abschaltbar mit Rückmeldung im Kombiinstrument, Aktivierung über Bedientaste am Lenkrad	2ZH	267,75 225,00	<input type="radio"/>	<input type="radio"/>	<input checked="" type="radio"/>
Sonnenrollos für Fondseitenfenster elektrisch¹⁾ Elektrisch ausfahrbarer Schutz vor direkter Sonneneinstrahlung an den hinteren Türseitenscheiben. Auch vom Fahrerplatz aus bedienbar	3Y7	773,50 650,00	<input type="radio"/>	<input type="radio"/>	<input type="radio"/>

¹⁾ Voraussichtlich verfügbar ab 01/2018.

● Serienausstattung Individualausstattung Wahlweise, ohne Aufpreis

Individualangebot Sitze.



1



2



3



4

- 1 Adaptive Sportsitze (18-Wege, elektrisch) mit integrierten Kopfstützen
- 2 Adaptive Sportsitze (18-Wege, elektrisch), Sitzkonsole mit elektrischer 18-Wege Verstellung
- 3 Komfortsitze (14-Wege, elektrisch)
- 4 Sitzbelüftung vorn

Individualangebot Sitze.

Artikel

Bestell-Nr.

Preis Euro
inkl. 19 % MwSt.
exkl. 19 % MwSt.

Cayenne	Cayenne S	Cayenne Turbo
---------	-----------	---------------

Sitze

Fahrermemory-Paket¹⁾

Memory-Funktion umfasst Fahrersitz- und Außenspiegeleinstellung und Außenspiegel mit Einparkhilfe (Bordsteinautomatik)

3L4

362,95
305,00

<input type="radio"/>	<input type="radio"/>	<input type="radio"/>
-----------------------	-----------------------	-----------------------

Komfortsitze vorn (14 Wege, elektrisch) mit Memory-Paket

Beinhaltet:

- elektrische Sitzkissentiefeneinstellung
- 4-Wege-Lordosenstütze für Fahrer und Beifahrer
- elektrische Verstellung der Lenksäule
- Abspeicherung der individuellen Einstellungen für Fahrer- und Beifahrersitz, Lenksäulen- und Außenspiegelposition
- zusätzlich Spiegelumfeldbeleuchtung und Außenspiegel mit Einparkhilfe (Bordsteinautomatik)
- Ablagefach unter Fahrer- und Beifahrersitz sowie Kartentaschen an den Rückenlehnen von Fahrer- und Beifahrersitz

Q2J

1.606,50
1.350,00

<input type="radio"/>	<input type="radio"/>	<input type="checkbox"/>
-----------------------	-----------------------	--------------------------

¹⁾ Voraussichtlich verfügbar ab 01/2018.

● Serienausstattung ○ Individualausstattung □ Wahlweise, ohne Aufpreis

Individualangebot Sitze.

Artikel	Bestell-Nr.	Preis Euro inkl. 19 % MwSt. exkl. 19 % MwSt.	Cayenne	Cayenne S	Cayenne Turbo
Sitze					
Adaptive Sportsitze (18 Wege, elektrisch) mit integrierten Kopfstützen und Memory-Paket^{1),2)} Beinhaltet: – sportlich geformte Sitze mit integrierten Kopfstützen vorn, eigenständiges Nahtbild der Sitzmittelbahnen und erhöhte Seitenwangen – individuelle elektrische Verstellung und Abspeicherung analog zum Komfortsitz mit Memory-Paket – elektrische Verstellung der Seitenwangen von Sitzflächen und Lehnen (vorn) – Fondsitzebank in Sportsitzoptik (Nahtbild, erhöhte Seitenwangen) – zusätzliche Außenspiegel mit Einparkhilfe (Bordsteinautomatik) – Ablagefach unter Fahrer- und Beifahrersitz sowie Kartentaschen an den Rückenlehnen von Fahrer- und Beifahrersitz	Q1J	1.987,30 1.670,00	<input type="radio"/>	<input type="radio"/>	<input checked="" type="radio"/>

¹⁾ Hinweis: durch erhöhte Seitenwangen verbleibt bei umgelegten Rücksitzen ein Neigungswinkel von ca. 15° zum Laderaumboden.

²⁾ Hinweis: nur in Verbindung mit Sitzheizung vorne oder Sitzheizung vorn und hinten.

● Serienausstattung Individualausstattung Wahlweise, ohne Aufpreis

Individualangebot Sitze.

Artikel	Bestell-Nr.	Preis Euro inkl. 19 % MwSt. exkl. 19 % MwSt.	Cayenne	Cayenne S	Cayenne Turbo
Sitze					
Sitzheizung vorn Vorn links und rechts getrennt regelbar, dreistufig. Über das PCM kann die Balance der Sitzheizung zwischen Sitzfläche und Rückenlehne eingestellt werden	4A3	434,35 365,00	<input type="radio"/>	<input type="radio"/>	<input type="radio"/>
Sitzheizung vorn und hinten Vorn und hinten links und rechts getrennt regelbar, dreistufig. Für die Vordersitze kann über das PCM die Balance der Sitzheizung zwischen Sitzfläche und Rückenlehne eingestellt werden	4A4	868,70 730,00	<input type="radio"/>	<input type="radio"/>	<input checked="" type="radio"/>
Sitzbelüftung vorn¹⁾ Sitzflächen und Sitzlehnen der Vordersitze belüftet, links und rechts getrennt regelbar, dreistufig. Über das PCM kann die Balance der Sitzbelüftung zwischen Sitzfläche und Rückenlehne eingestellt werden	4D3	1.011,50 850,00	<input type="radio"/>	<input type="radio"/>	<input type="radio"/>
Sitzbelüftung vorn und hinten¹⁾ Sitzflächen und Sitzlehnen der Vordersitze sowie der äußeren Rücksitze belüftet, getrennt regelbar, dreistufig. Für die Vordersitze kann über das PCM die Balance der Sitzbelüftung zwischen Sitzfläche und Rückenlehne eingestellt werden	4D1	2.023,00 1.700,00	<input type="radio"/>	<input type="radio"/>	<input type="radio"/>

¹⁾ Hinweis: nur in Verbindung mit Sitzheizung vorn oder Sitzheizung vorn und hinten sowie Komfortsitzen mit Memory-Paket oder adaptiven Sportsitzen mit Memory-Paket.

● Serienausstattung Individualausstattung Wahlweise, ohne Aufpreis

Individualangebot Sicherheits- und Assistenzsysteme.



1 Kombiinstrument/PCM

Individualangebot Sicherheits- und Assistenzsysteme.

Artikel	Bestell-Nr.	Preis Euro inkl. 19 % MwSt. exkl. 19 % MwSt.			
			Cayenne	Cayenne S	Cayenne Turbo
Sicherheit					
Porsche Vehicle Tracking System Plus (PVTS Plus) Beinhaltet neben den Umfängen des serienmäßigen Connect Plus-Moduls zusätzliche Sicherungsmaßnahmen	712	416,50 350,00	<input type="checkbox"/>	<input type="checkbox"/>	<input type="checkbox"/>
Seiten-Airbags im Fond Seiten-Airbags in den äußeren Sitzen hinten	4X4	410,55 345,00	<input type="checkbox"/>	<input type="checkbox"/>	<input type="checkbox"/>
Feuerlöscher¹⁾ Kompakter DIN-EN-3-Pulverfeuerlöscher unterhalb des Beifahrersitzes, enthält 1 kg Löschmittel	6A7	148,75 125,00	<input type="checkbox"/>	<input type="checkbox"/>	<input type="checkbox"/>

¹⁾ Hinweis: in Verbindung mit Komfortsitzen oder adaptiven Sportsitzen mit Memory-Paket Entfall des Ablagefachs unter den Sitzen.

● Serienausstattung ○ Individualausstattung □ Wahlweise, ohne Aufpreis

Individualangebot Sicherheits- und Assistenzsysteme.

Artikel	Bestell-Nr.	Preis Euro inkl. 19 % MwSt. exkl. 19 % MwSt.	Cayenne	Cayenne S	Cayenne Turbo
Komfort- und Assistenzsysteme					
ParkAssistent vorn und hinten inkl. Rückfahrkamera Ermöglicht zusätzlich zum serienmäßigen ParkAssistenten vorn und hinten kontrolliertes Rückwärtseinparken bzw. rangieren durch Darstellung eines farbigen Kamerabildes mit dynamischen Hilfslinien und Abständen zu potentiellen Hindernissen auf dem Bildschirm des Porsche Communication Managements (PCM). Inklusive Reinigungsfunktion	KA2	678,30 570,00	<input type="checkbox"/>	<input type="checkbox"/>	<input type="checkbox"/>
ParkAssistent vorn und hinten inkl. Surround View Ermöglicht zusätzlich zum ParkAssistenten vorn und hinten inkl. Rückfahrkamera mittels 4 hochauflösender Kameras eine 360°-Umgebungsansicht für komfortables Rangieren. Unterstützt bei unübersichtlichen Ausfahrten durch eine Kreuzungsansicht (an der Fahrzeugfront und am Fahrzeugheck). Die Darstellung erfolgt auf dem Bildschirm des Porsche Communication Managements (PCM)	KA6	1.416,10 1.190,00	<input type="checkbox"/>	<input type="checkbox"/>	<input type="checkbox"/>
Spurhalteassistent inkl. Verkehrszeichenerkennung Der Spurhalteassistent erkennt kamerabasiert Fahrbahnbegrenzungslinien und unterstützt den Fahrer komfortabel bei der Spurhaltung durch korrigierende Lenkeingriffe (aktiv bei ca. 60 km/h–250 km/h). Die Verkehrszeichenerkennung ermittelt Geschwindigkeitsbegrenzungen, Überholverbote und ihre Aufhebungen sowie indirekte Gebote (Ortsschilder) kamera- und navigationsdatenbasiert und zeigt sie im Kombiinstrument an. Der Kurvenhinweis erweitert die Verkehrszeichenerkennung um einen navigationsdatenbasierten Richtungshinweis vor engen Kurven	PW1	1.106,70 930,00	<input type="checkbox"/>	<input type="checkbox"/>	<input type="checkbox"/>

● Serienausstattung ○ Individualausstattung □ Wahlweise, ohne Aufpreis

Individualangebot Sicherheits- und Assistenzsysteme.

Artikel	Bestell-Nr.	Preis Euro inkl. 19 % MwSt. exkl. 19 % MwSt.	Cayenne	Cayenne S	Cayenne Turbo
Komfort- und Assistenzsysteme					
Abstandsregeltempomat – Überwacht mittels Radar- und Videosensorik den Abstand zum vorausfahrenden Fahrzeug und regelt automatisch den Abstand – wenn nötig bis zum Stillstand mit Stop-and-go-Funktion (einstellbarer Geschwindigkeitsbereich: 30 km/h–210 km/h) und Speedlimiter Zusätzliche Funktionen durch den serienmäßigen Warn- und Bremsassistenten bei erkannter Kollisionsgefahr: – optische und akustische Warnung – Warnung über Bremsruck – Bremskraftunterstützung bei erkannter Notbremsung des Fahrers – Notbremsassistent – reversible Insassenschutzmaßnahmen (auch bei erkannter Notbremsung des Fahrers) – optische und akustische Warnung und Bremsung bei erkannten Fußgängern im Kollisionsbereich	8T8	1.701,70 1.430,00	<input type="checkbox"/>	<input type="checkbox"/>	<input type="checkbox"/>

● Serienausstattung ○ Individualausstattung □ Wahlweise, ohne Aufpreis

Individualangebot Sicherheits- und Assistenzsysteme.

Artikel	Bestell-Nr.	Preis Euro inkl. 19 % MwSt. exkl. 19 % MwSt.	Cayenne	Cayenne S	Cayenne Turbo
Komfort- und Assistenzsysteme					
Nachtsichtassistent Darstellung eines Infrarotwärmedifferenzbildes im Kombiinstrument. Bietet dem Fahrer bei Nachtfahrten Informationen über den Bereich jenseits der Scheinwerferreichweite. Erkannte Fußgänger und größere Wildtiere werden gelb hervorgehoben. Fußgänger in kritischer Entfernung werden rot hervorgehoben und der Fahrer wird gewarnt (optisch und akustisch). In Verbindung mit LED-Matrix-Hauptscheinwerfern inkl. Porsche Dynamic Light System Plus (PDLS Plus) zusätzlich mit Markierungslichtfunktion für erkannte Fußgänger	9R1	2.213,40 1.860,00	<input type="radio"/>	<input type="radio"/>	<input type="radio"/>
Spurwechselassistent Unterstützt den Fahrer beim Wechseln der Fahrspur durch Anzeige sich von hinten schnell nähernder Fahrzeuge oder gleich schneller Fahrzeuge im toten Winkel. Die Anzeige erfolgt über Leuchten in den Außenspiegeln. Die Funktion wird über das Porsche Communication Management (PCM) aktiviert und ist im Geschwindigkeitsbereich von ca. 15 km/h–250 km/h verfügbar. Unterhalb dieser Geschwindigkeit unterstützt der ergänzende Abbiegeassistent Heck den Fahrer in Abbiegesituationen ebenfalls durch Überwachung des rückwärtigen Fahrzeugbereiches	7Y1	773,50 650,00	<input type="radio"/>	<input type="radio"/>	<input type="radio"/>
Komfortzugang¹⁾ Fahrzeugzutritt ohne aktive Schlüsselnutzung inklusive berührungslosen Öffnens der Heckklappe per Fußgeste	4F2	1.094,80 920,00	<input type="radio"/>	<input type="radio"/>	<input type="radio"/>

¹⁾ Der Komfortzugang entspricht dem aktuellen Stand der Technik. Wir können jedoch nicht vollständig ausschließen, dass die Schlüsselcodes der Funkschlüssel abgefangen und dafür verwendet werden, das Fahrzeug zu öffnen oder dieses zu entwenden.

● Serienausstattung Individualausstattung Wahlweise, ohne Aufpreis

Individualangebot Sicherheits- und Assistenzsysteme.

Artikel	Bestell-Nr.	Preis Euro inkl. 19 % MwSt. exkl. 19 % MwSt.	Cayenne	Cayenne S	Cayenne Turbo
Komfort- und Assistenzsysteme					
Soft-Close-Türen Ermöglichen durch einen im Türschloss integrierten Zuziehmechanismus ein besonders komfortables Schließen aller 4 Türen	GZ2	702,10 590,00	<input type="radio"/>	<input type="radio"/>	<input type="radio"/>
HomeLink® (Garagentoröffner) Im Fahrzeug integrierte und frei programmierbare Fernbedienung für bis zu 3 Garagen- und Außentore, Beleuchtungssysteme oder Alarmanlagen. Kompatibel mit fast allen gängigen Garagen- und Außentorantrieben, 3 zusätzliche Tasten in der Dachkonsole	VC2	285,60 240,00	<input type="radio"/>	<input type="radio"/>	<input type="radio"/>

● Serienausstattung Individualausstattung Wahlweise, ohne Aufpreis

Individualangebot Interieurausstattung.



1 Interieurfarbe schwarz-bordeauxrot Bi-Color mit Dekor Kastanie anthrazit mit Alu-Intarsie

Individualangebot Interieurausstattung.

Artikel	Bestell-Nr.	Preis Euro inkl. 19% MwSt. exkl. 19% MwSt.				
			Cayenne	Cayenne S	Cayenne Turbo	
Interieurausstattung						
Innenausstattung in Serienfarbe, Teilleder Mit geprägtem Leder in Interieurfarbe bezogen: Sitzmittelbahnen vorn und hinten, Sitzwangen vorn innen und hinten innen, Kopfstützenmittelbahnen vorn und hinten, Armauflage und Griff in Türverkleidung vorn und hinten, Armauflage Mittelkonsole vorn und aufklappbare Armauflage hinten. Lenkradkranz und Wählhebel in Glattleder. Farbtöne: schwarz, schiefergrau ¹⁾			Serie	●	●	
Teillederausstattung in Bi-Color Teillederausstattung in der Farbkombination: schwarz-mojavebeige. Das Schalttafel-Oberteil und die Türbrüstungen vorn und hinten sind in Schwarz ausgeführt	Code	357,00 300,00		○	○	
Lederausstattung in Serienfarbe, Glattleder Lederausstattung (alle Umfänge in Glattleder) in Serienfarbe: Alle serienmäßigen Lederumfänge. Zusätzlich Ledersitze inklusive beledeter Sitzwangen vorn außen und hinten außen, Ober- und Unterteil Schalttafel inklusive Handschuhfachdeckel, Grundelemente Mittelkonsole vorn, Airbag-Modul Lenkrad, Türbrüstungen und Türtafeln vorn und hinten. Farbtöne: schwarz, schiefergrau ¹⁾	Code	3.296,30 2.770,00		○	○	●
Lederausstattung in Bi-Color, Glattleder Lederausstattung (alle Umfänge in Glattleder) in der Farbkombination: schwarz-mojavebeige und schwarz-bordeauxrot ²⁾ . Umfang analog Lederausstattung in Serienfarbe, mit Farbtrennung an Dekorleisten. Schalttafel-Oberteil, Türbrüstungen und Teppich in der jeweils dunkleren Farbe. Dachhimmel und Ziernähte im Schalttafel-Oberteil sowie in den Türbrüstungen vorn und hinten in der jeweils helleren Farbe	Code	3.891,30 3.270,00 595,00 500,00		○	○	○

¹⁾ Voraussichtlich verfügbar ab 01/2018.

²⁾ Voraussichtlich verfügbar ab 05/2018.

Individualangebot Interieurausstattung.

Artikel	Bestell-Nr.	Preis Euro inkl. 19 % MwSt. exkl. 19 % MwSt.	Cayenne	Cayenne S	Cayenne Turbo
Interieurausstattung					
Sicherheitsgurte farbig – Porsche Exclusive Manufaktur Vorn und hinten. In Interieurfarbe: mojavebeige (F19), bordeauxrot (F16), schiefergrau (FZ2), graphitblau (FZ7), kreide (F18), trüffelbraun (FZ6), cohibabraun (F17)	Code	487,90 410,00	<input type="radio"/>	<input type="radio"/>	<input type="radio"/>
Interieur					
Interieur-Paket schwarz (hochglanz) In Schwarz (hochglanz) lackiert: großflächige Dekorblenden Schalttafel, Dekorblende Türen vorn und hinten. Hinweis: für Cayenne Turbo Entfall der serienmäßigen silberfarbenen Akzentleisten	5TL	Ohne Aufpreis	<input checked="" type="radio"/>	<input checked="" type="radio"/>	<input type="checkbox"/>
Interieur-Paket lackiert – Porsche Exclusive Manufaktur Dekorblende Schalttafel, Dekorblenden Türen vorn und hinten. Zusätzliches Designelement: in die Dekorblenden integrierte umlaufende silberfarbene Akzentleisten – In Exterieurfarbe lackiert	7TL	1.630,30 1.370,00 856,80 720,00	<input type="radio"/>	<input type="radio"/>	<input type="radio"/>
– In abweichender Exterieurfarbe lackiert. Freie Farbwahl (ohne Aufpreis) aus allen Serien- und Sonderfarben	YPC	1.630,30 1.370,00	<input type="radio"/>	<input type="radio"/>	<input type="radio"/>

Serienfarben Interieur.



schwarz

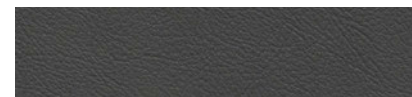

schiefergrau¹⁾

Interieur Bi-Color.

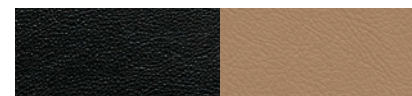

schwarz-mojavebeige

Interieur in Clubleder.

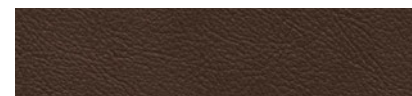

trüffelbraun²⁾

Serienfarben Interieur Lederausstattung.



schwarz

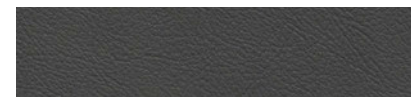

schiefergrau¹⁾

Interieur Bi-Color Lederausstattung.

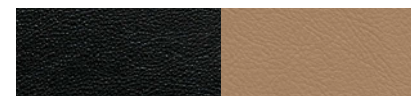

schwarz-mojavebeige

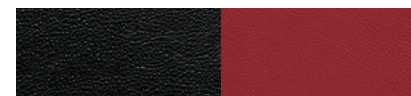

schwarz-bordeauxrot²⁾

Dekore.



schwarz (hochglanz)

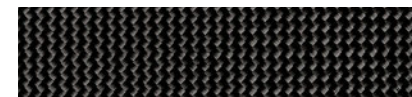

Carbon²⁾



Aluminium Rhombus

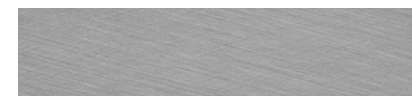

Aluminium kreuzgebürstet³⁾



Nussbaumwurzel dunkel¹⁾



Olive grau natur²⁾

Porsche Exclusive Manufaktur Dekore.

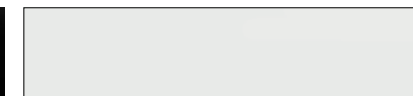

Lackiert²⁾

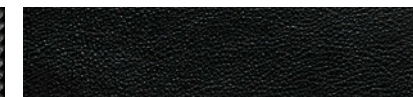

Leder²⁾



Kastanie anthrazit mit Alu-Intarsie²⁾

¹⁾ Voraussichtlich verfügbar ab 01/2018.

Serienausstattung Individualausstattung Wahlweise, ohne Aufpreis

¹⁾ Voraussichtlich verfügbar ab 01/2018.

²⁾ Voraussichtlich verfügbar ab 05/2018.

³⁾ Exklusiv für Cayenne Turbo (Serie).

Individualangebot Interieurausstattung.

Artikel	Bestell-Nr.	Preis Euro inkl. 19 % MwSt. exkl. 19 % MwSt.	Cayenne	Cayenne S	Cayenne Turbo
Interieur					
Fahrzeugschlüssel lackiert mit Schlüsseletui Leder – Porsche Exclusive Manufaktur In Exterieurfarbe lackiert: Seitenwangen Fahrzeugschlüssel (Erst- und Zweitschlüssel). Schlüsseletui aus Glattleder in Interieurfarbe, mit geprägtem „PORSCHE“ Schriftzug und Ziernaht. Inklusive Porsche Karabiner in Edelstahl zur Anbringung weiterer Schlüssel	YFL	362,95 305,00	<input type="checkbox"/>	<input type="checkbox"/>	<input type="checkbox"/>
Interieur Leder					
Interieur-Paket Leder – Porsche Exclusive Manufaktur Mit Glattleder bezogen: Dekorblende Schalttafel, Dekorblenden Türen vorn und hinten. Zusätzliches Designelement: in die Dekorblenden integrierte umlaufende silberfarbene Akzentleisten. – In Interieurfarbe beledert	7TM	1.785,00 1.500,00 1.011,50 850,00	<input type="checkbox"/>	<input type="checkbox"/>	<input type="checkbox"/>
– In abweichender Interieurfarbe beledert. Freie Farbwahl (ohne Aufpreis) aus allen Serienfarben	YPL	1.785,00 1.500,00	<input type="checkbox"/>	<input type="checkbox"/>	<input type="checkbox"/>
Porsche Wappen auf Kopfstützen – Porsche Exclusive Manufaktur – Vordersitze	3J7	226,10 190,00	<input type="checkbox"/>	<input type="checkbox"/>	<input type="checkbox"/>
– Vorder- und äußere Fondsitze	5ZF	452,20 380,00	<input type="checkbox"/>	<input type="checkbox"/>	<input type="checkbox"/>

● Serienausstattung ○ Individualausstattung □ Wahlweise, ohne Aufpreis

Individualangebot Interieurausstattung.

Artikel	Bestell-Nr.	Preis Euro inkl. 19 % MwSt. exkl. 19 % MwSt.	Cayenne	Cayenne S	Cayenne Turbo
Interieur Leder					
Armauflage Mittelkonsole vorn mit Porsche Wappen – Porsche Exclusive Manufaktur – Armauflage Mittelkonsole vorn mit geprägtem Porsche Wappen	6E2	309,40 260,00	<input type="checkbox"/>	<input type="checkbox"/>	<input type="checkbox"/>
– Armauflage Mittelkonsole vorn mit geprägtem Modellschriftzug „Cayenne“, „Cayenne S“, „turbo“	6E3	309,40 260,00	<input type="checkbox"/>	<input type="checkbox"/>	<input type="checkbox"/>
Interieur Alcantara®					
Dachhimmel Alcantara®¹⁾ Dachhimmel, Verkleidung A-Säule, Abdeckung B-Säule (Oberteil), C-Säule und Sonnenblenden in Alcantara®	6NN	1.666,00 1.400,00	<input type="checkbox"/>	<input type="checkbox"/>	<input checked="" type="checkbox"/>
Multifunktions-Sportlenkrad mit Lenkradkranz in Alcantara® inkl. Lenkradheizung¹⁾	2ZF	434,35 365,00 166,60 140,00	<input type="checkbox"/>	<input type="checkbox"/>	<input type="checkbox"/>
Interieur Aluminium					
Interieur-Paket Aluminium Rhombus Mit Aluminiumdekor in Rhombusprägung verkleidet: großflächige Dekorblende Schalttafel, Dekorblenden Türen vorn und hinten. Zusätzliches Designelement: in die Dekorblenden integrierte umlaufende silberfarbene Akzentleisten	5TE	773,50 650,00	<input type="checkbox"/>	<input type="checkbox"/>	<input type="checkbox"/>

¹⁾ Voraussichtlich verfügbar ab 01/2018.

● Serienausstattung ○ Individualausstattung □ Wahlweise, ohne Aufpreis

Individualangebot Interieurausstattung.

Artikel	Bestell-Nr.	Preis Euro inkl. 19 % MwSt. exkl. 19 % MwSt.	Cayenne	Cayenne S	Cayenne Turbo
Interieur Holz¹⁾					
Interieur-Paket Holz Mit Holzdekor verkleidet: großflächige Dekorblende Schalttafel, Dekorblenden Türen vorn und hinten. Zusätzliches Designelement: in die Dekorblenden integrierte umlaufende silberfarbene Akzentleisten. In Nussbaumwurzel dunkel ²⁾	5MP	773,50 650,00	<input type="radio"/>	<input type="radio"/>	<input type="checkbox"/>
Interieur-Paket Kastanie anthrazit – Porsche Exclusive Manufaktur Mit Kastanie anthrazit inkl. Alu-Intarsie verkleidet: Dekorblende Schalttafel, Dekorblenden Türen vorn und hinten. Zusätzliches Designelement: in die Dekorblenden integrierte umlaufende silberfarbene Akzentleisten	5TT	2.011,10 1.690,00 1.237,60 1.040,00	<input type="radio"/>	<input type="radio"/>	<input type="radio"/>
Multifunktions-Sportlenkrad Holz inkl. Lenkradheizung Zur Bedienung von Audio- und Kommunikationsfunktionen sowie Bordcomputer. Mit Holzdekor verkleidet und mit Glattleder in Interieurfarbe bezogen: Lenkradkranz. In Nussbaumwurzel dunkel ²⁾	1XG	708,05 595,00 440,30 370,00	<input type="radio"/>	<input type="radio"/>	<input type="radio"/>
Multifunktions-Sportlenkrad Kastanie anthrazit inkl. Lenkradheizung – Porsche Exclusive Manufaktur Zur Bedienung von Audio- und Kommunikationsfunktionen sowie Bordcomputer. Mit Kastanie anthrazit verkleidet und mit Glattleder in Interieurfarbe bezogen: Lenkradkranz	1XD	708,05 595,00	<input type="radio"/>	<input type="radio"/>	<input type="radio"/>

¹⁾ Hinweis: Holz ist ein Naturprodukt. Abweichungen in Farbe und Maserung sind daher möglich.

²⁾ Voraussichtlich verfügbar ab 01/2018.

● Serienausstattung Individualausstattung Wahlweise, ohne Aufpreis

Individualangebot Interieurausstattung.

Artikel	Bestell-Nr.	Preis Euro inkl. 19 % MwSt. exkl. 19 % MwSt.	Cayenne	Cayenne S	Cayenne Turbo
Interieur allgemein					
Raucherpaket Zigarettenanzünder für 12-Volt-Steckdose in Mittelkonsole vorn. Zusätzliche 12-Volt-Steckdose inkl. Zigarettenanzünder in Mittelkonsole hinten, Aschenbechereinsätze für Ascher vorn und hinten sowie Deckel für Ascher vorn	9JB	53,55 45,00	<input type="radio"/>	<input type="radio"/>	<input type="radio"/>
Fußmatten Für einfarbige Ausstattungen in passender Interieurfarbe, für Bi-Color-Ausstattungen in dunklerer Interieurfarbe, mit „PORSCHE“ Schriftzug	OTD	178,50 150,00	<input type="radio"/>	<input type="radio"/>	<input checked="" type="radio"/>

● Serienausstattung Individualausstattung Wahlweise, ohne Aufpreis

Individualangebot Audio und Kommunikation.



1 Porsche Communication Management (PCM) inkl. Connect Plus

Individualangebot Audio und Kommunikation.

Artikel

Bestell-Nr.

Preis Euro
inkl. 19 % MwSt.
exkl. 19 % MwSt.

Cayenne	Cayenne S	Cayenne Turbo
---------	-----------	---------------

Audio und Kommunikation

Porsche Communication Management (PCM) inkl. Online-Navigationsmodul

- Zentrales Informations- und Kommunikationssystem mit:
- 12-Zoll-Full-HD-Touchdisplay inkl. Näherungssensoren für eine erweiterte Anzeige von Inhalten auf dem PCM
- Multitouchgestensteuerung: Die Kartenansichten sind über das Touchdisplay mit 2 Fingern in jede beliebige Richtung drehbar. Die Größe des Kartenausschnitts steuern Sie über das Display mit Hilfe von Multitouchgesten oder über den Dreh-/Drücksteller am PCM
- Handyvorbereitung mit Bluetooth® Schnittstelle
- USB-Anschluss für diverse iPod® und iPhone® Modelle¹⁾, USB-Memory-Sticks mit MP3-Musik und MP3-Player
- Radio mit RDS-Doppeltuner und Scan-/Phase-Diversity für optimierten Empfang
- Sprachbedienung
- SD-Karten-Schnittstelle zur Wiedergabe von Audiodateien
- Navigationsmodul mit vorinstallierten Kartendaten der meisten europäischen Länder
- perspektivischer Kartendarstellung und 3D-Navigationskarte inkl. City- und Terrain-Modellen mit überlagerter Satellitenkarte
- dynamischer Routenberechnung (TMC/TMC Pro)²⁾

Serie

●	●	●
---	---	---

¹⁾ Zur Kompatibilität neuerer iPod® und iPhone® Modelle informieren Sie sich bitte bei Ihrem Porsche Zentrum/Händler.

²⁾ Nur verfügbar in Deutschland, Österreich und der Schweiz. Detaillierte Informationen zu den für Ihr Fahrzeug und in Ihrem Land verfügbaren Diensten erhalten Sie unter www.porsche.com/connect oder bei Ihrem Porsche Zentrum.

● Serienausstattung ○ Individualausstattung □ Wahlweise, ohne Aufpreis

Individualangebot Audio und Kommunikation.

Artikel	Bestell-Nr.	Preis Euro inkl. 19 % MwSt. exkl. 19 % MwSt.	Cayenne	Cayenne S	Cayenne Turbo
Audio und Kommunikation					
Connect Plus Connect Plus-Modul mit: – LTE-Telefonmodul und SIM-Karten-Leser für eine optimierte Sprachqualität beim Telefonieren sowie optimierter Datenverbindung – drahtlosem Internetzugang zur Nutzung von WLAN-fähigen Endgeräten wie z. B. Tablet, Laptop oder Smartphone im Fahrzeug – Porsche Connect App mit Möglichkeit zur Übertragung von Zielen an das PCM, Anzeige des Smartphonekalenders am PCM, Musikstreamingfunktion sowie Funktionen zum Abrufen von Fahrzeugdaten und zur Fernsteuerung bestimmter Fahrzeugfunktionen – Echtzeit-Verkehrsinformationen mit Liveanzeige der Verkehrssituation durch farbliche Markierung sowie dynamischer Anpassung der Route und zahlreicher weiterer Porsche Connect Dienste ¹⁾ – Apple® CarPlay inkl. Sprachsteuerung Siri®	Serie		<input checked="" type="radio"/>	<input checked="" type="radio"/>	<input checked="" type="radio"/>

¹⁾ Die Porsche Connect Dienste beinhalten einen kostenlosen Inklusivzeitraum, der pro Dienstpaket und Land unterschiedlich lang sein kann, aber mindestens 3 Monate beträgt. In bestimmten Ländern sind keine oder nicht alle Porsche Connect Dienste verfügbar. In bestimmten Ländern ist darüber hinaus eine integrierte, LTE-fähige SIM-Karte inklusive Datenvolumen zur Nutzung ausgewählter Porsche Connect Dienste im Preis enthalten. Zur Nutzung des WLAN-Hotspots sowie der verbleibenden Porsche Connect Dienste wie z. B. von Musikstreaming über die integrierte, LTE-fähige SIM-Karte ist in diesen Ländern zudem ein Datenpaket kostenpflichtig im Porsche Connect Store erhältlich. Alternativ kann eine eigene SIM-Karte zum Herstellen einer Datenverbindung verwendet werden. Weitere Informationen zu den kostenlosen Inklusivzeiträumen sowie zu Folgekosten und der Verfügbarkeit einzelner Dienste in Ihrem Land erhalten Sie online unter www.porsche.com/connect oder bei Ihrem Porsche Partner.

Serienausstattung Individualausstattung Wahlweise, ohne Aufpreis

Individualangebot Audio und Kommunikation.

Artikel	Bestell-Nr.	Preis Euro inkl. 19 % MwSt. exkl. 19 % MwSt.	Cayenne	Cayenne S	Cayenne Turbo
Audio und Kommunikation					
Smartphone-Ablage Smartphone-Ablage in der Mittelkonsole für optimierten Handyempfang und akkuschonenden Betrieb	9ZC	476,00 400,00	<input type="radio"/>	<input type="radio"/>	<input type="radio"/>
BOSE® Surround Sound-System¹⁾ BOSE® Surround Sound-System mit 14 Lautsprechern inkl. Subwoofer, 14 Verstärkerkanälen und einer Gesamtleistung von 710 Watt. Durch die BOSE® Technologie Centerpoint® 2 ermöglicht das System die Wiedergabe von Stereoquellen im Surround-Modus. Die AudioPilot® Noise Compensation Technology sorgt für ein gleichbleibendes, ausgewogenes Klangbild über alle Fahrzustände hinweg. Die BOSE® SoundTrue® Enhancement Technology erhöht Klangqualität und Dynamik bei datenkomprimierten Formaten wie z. B. MP3	9VL	1.350,65 1.135,00	<input type="radio"/>	<input type="radio"/>	<input checked="" type="radio"/>

¹⁾ Hinweis: reduziertes Laderaumvolumen durch Subwoofer unterhalb des Laderaumbodens.

Serienausstattung Individualausstattung Wahlweise, ohne Aufpreis

Individualangebot Audio und Kommunikation.

Artikel	Bestell-Nr.	Preis Euro inkl. 19 % MwSt. exkl. 19 % MwSt.			
			Cayenne	Cayenne S	Cayenne Turbo
Audio und Kommunikation					
Burmester® 3D High-End Surround Sound-System¹⁾ Burmester® 3D High-End Surround Sound-System mit einer Gesamtleistung von 1.455 Watt und 21 einzeln angesteuerten Lautsprechern inkl. eines 25-cm/400-Watt-Aktivsubwoofers mit Class-D-Digitalverstärker, 2-Wege-Centersystem und 3D-High-End-Surroundtechnologie für einen faszinierenden, räumlichen und homogenen Klang. Aufwendige Komponenten aus dem High-End-Bereich wie z. B. spezielle Hochtöner (Air-Motion-Transformer AMT) und eine akustisch wirksame Gesamtmembranfläche von mehr als 2.500 cm ² erhalten selbst bei sehr hohen Pegeln die Präzision der Wiedergabe. Mehrere voreingestellte Klangsets ermöglichen ein Musikerlebnis der Spitzenklasse, wobei ein Soundconditioner per Mikrofon den Klang in Echtzeit feinfühlig an die jeweilige Fahrsituation anpasst. Der Sound Enhancer® verbessert zudem die Klangqualität bei datenkomprimierten Formaten wie z. B. MP3	9VJ	5.938,10 4.990,00	<input type="radio"/>	<input type="radio"/>	<input type="radio"/>
		4.587,45 3.855,00			<input type="radio"/>
Digitalradio Ermöglicht den Empfang digital ausgestrahlter Radiosender in den Formaten DAB, DAB+ und DMB Audio in deutlich besserer Klangqualität. Inkl. DAB-Doppeltuner und automatischer Digital-analog-Umschaltung, um den optimalen Empfang des gewählten Senders zu gewährleisten	QV3	476,00 400,00	<input type="radio"/>	<input type="radio"/>	<input type="radio"/>

¹⁾ Hinweis: reduziertes Laderaumvolumen durch Subwoofer unterhalb des Laderaumbodens.

● Serienausstattung ○ Individualausstattung □ Wahlweise, ohne Aufpreis

Individualangebot Audio und Kommunikation.



1

1 Burmester® 3D High-End Surround Sound-System



Werksabholung Cayenne.

Holen Sie Ihren Porsche in Stuttgart-Zuffenhausen oder in Leipzig ab, und führen Sie ihn persönlich dorthin, wo er hingehört: auf die Straße.

Zuvor möchten wir Ihnen gerne einen Blick hinter die Kulissen der Porsche Produktion gewähren. Im Rahmen einer Werksführung werden Sie Zeuge, mit wie viel Präzision und Liebe ein Porsche entsteht. Eindrücke, die Sie als unser Gast bei einem Mittagessen in Ruhe Revue passieren lassen können. Der krönende Abschluss: die Auslieferung Ihres Porsche. Unsere Experten nehmen sich Zeit für Sie und erklären Ihnen – wenn Sie möchten – Ihr Fahrzeug bis ins Detail.

In Stuttgart-Zuffenhausen erwartet Sie ein Ort voller Tradition und Geschichte. An dem man den Mythos Porsche in jedem Winkel spüren und erleben kann: beim Besuch des Porsche Museums. Mit legendären Fahrzeugtypen aus über 60 Jahren Sportwagen-geschichte.

Sie möchten Ihre Fahrzeugübergabe noch etwas intensiver gestalten? Dann heißen wir Sie an unserem Produktionsstandort Leipzig willkommen. Ihr erstes Fahrerlebnis findet direkt vor Ort statt. Bei einer Testfahrt mit einem vergleichbaren Modell, an der Seite eines erfahrenen Instruktors. Onroad auf der

FIA-zertifizierten Rundstrecke. Oder auch offroad mit einem geländetauglichen Porsche auf der hauseigenen Geländestrecke.

¹⁾ Frühestens verfügbar ab 01/2018.
²⁾ Die Option Werksabholung Leipzig stellt ein unverbindliches, limitiertes Angebot dar. Aktuelle Informationen zur Verfügbarkeit erhalten Sie bei Ihrem Porsche Zentrum/Händler.

	Bestell-Nr.	Preis Euro inkl. 19% MwSt. exkl. 19% MwSt.
Werksabholung Zuffenhausen¹⁾	SZ8	987,70 830,00
Werksabholung Leipzig²⁾	S9Y	1.291,15 1.085,00

Porsche Tequipment.

Das Zubehörprogramm zum Nachrüsten von Porsche Tequipment.

Ihr Porsche passt hervorragend zu Ihrem Leben. Und mit Produkten zum Nachrüsten von Porsche Tequipment optimieren Sie ihn weiter. Nachträglich und individuell. Einen Überblick darüber, wie Sie Ihren Porsche nachträglich noch individueller an Ihre Bedürfnisse anpassen können, bekommen Sie online. Unter www.porsche.com/tequipment stehen Ihnen mit dem Tequipment Zubehörfinder alle Produkte und Optionen für Ihr Modell online zur Verfügung. Hier finden Sie schnell und bequem zudem auch alle weiteren wichtigen Details zum Tequipment Original Zubehör. Natürlich auch unterwegs. Denn Sie können den Tequipment Zubehörfinder mit allen mobilen Geräten – Laptop, Smartphone oder Tablet – überall und jederzeit nutzen.

Das Original Zubehör ist genau auf Sie und Ihr Modell zugeschnitten. Entwickelt und konzipiert von denselben Ingenieuren und Designern, die auch die Fahrzeuge kreieren. Ganz gleich also, welche Tequipment Produkte Sie von Ihrem Porsche Partner nachrüsten lassen – Ihr Porsche bleibt immer eines: Ingenieurskunst aus Weissach. Und die Garantie? Sie bleibt in vollem Umfang erhalten.

- 1 Porsche Junior Seat ISOFIX
- 2 Pfliegetasche
- 3 Werkzeugset

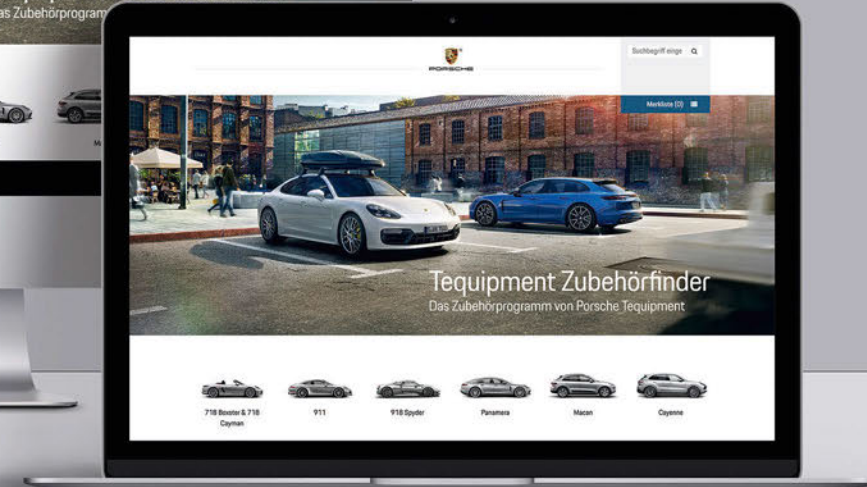
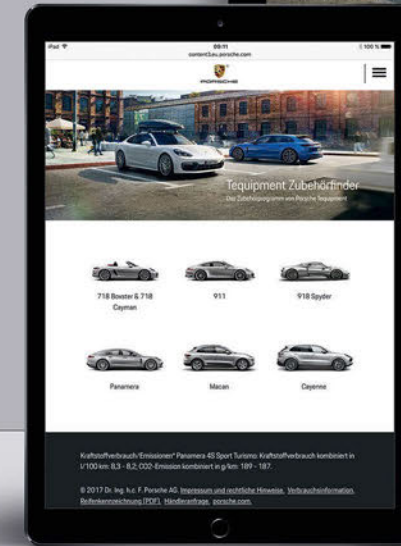

Technische Daten.

Motor	Cayenne	Cayenne S	Cayenne Turbo
Bauart	V6-Turbo-Motor	V6-Biturbo-Motor	V8-Biturbo-Motor
Zylinderzahl	6	6	8
Ventile/Zylinder	4	4	4
Hubraum effektiv	2.995 cm ³	2.894 cm ³	3.996 cm ³
Maximale Leistung (DIN) bei Drehzahl	250 kW (340 PS) 5.300–6.400 1/min	324 kW (440 PS) 5.700–6.600 1/min	404 kW (550 PS) 5.750–6.000 1/min
Maximales Drehmoment bei Drehzahl	450 Nm 1.340–5.300 1/min	550 Nm 1.800–5.500 1/min	770 Nm 1.960–4.500 1/min
Kraftstoffart	Super (ROZ 95)	Super Plus (ROZ 98)	Super Plus (ROZ 98)

Kraftübertragung

Antrieb	Porsche Traction Management (PTM): aktiver Allradantrieb mit elektronisch geregelter, kennfeldgesteuerter Lamellenkupplung sowie automatischem Bremsendifferenzial (ABD) und Antriebsschlupfregelung (ASR)	Porsche Traction Management (PTM): aktiver Allradantrieb mit elektronisch geregelter, kennfeldgesteuerter Lamellenkupplung sowie automatischem Bremsendifferenzial (ABD) und Antriebsschlupfregelung (ASR)	Porsche Traction Management (PTM): aktiver Allradantrieb mit elektronisch geregelter, kennfeldgesteuerter Lamellenkupplung sowie automatischem Bremsendifferenzial (ABD) und Antriebsschlupfregelung (ASR)
Getriebe	8-Gang Tiptronic S	8-Gang Tiptronic S	8-Gang Tiptronic S
Momentenverteilung Allrad (VA/HA)	Variabel	Variabel	Variabel
Sperren	Geregelte Lamellenkupplung, schaltbare Längssperre	Geregelte Lamellenkupplung, schaltbare Längssperre	Geregelte Lamellenkupplung, schaltbare Längssperre

Technische Daten.

Fahrwerk	Cayenne	Cayenne S	Cayenne Turbo
Vorderachse	Aluminium-Mehrlenker-Vorderachse, Einzelradaufhängung	Aluminium-Mehrlenker-Vorderachse, Einzelradaufhängung	Aluminium-Mehrlenker-Vorderachse, Einzelradaufhängung
Hinterachse	Aluminium-Mehrlenker-Hinterachse, Einzelradaufhängung	Aluminium-Mehrlenker-Hinterachse, Einzelradaufhängung	Aluminium-Mehrlenker-Hinterachse, Einzelradaufhängung
Lenkung	Servolenkung, elektromechanisch	Servolenkung, elektromechanisch	Servolenkung, elektromechanisch
Lenkradumdrehungen von Anschlag zu Anschlag	2,4	2,4	2,4
Lenkraddurchmesser	370 mm	370 mm	370 mm
Wendekreisdurchmesser	12,1 m	12,1 m	12,1 m
Wendekreisdurchmesser in Verbindung mit Hinterachslenkung ¹⁾	11,5 m	11,5 m	11,5 m
Fahrstabilisierungssystem	Porsche Stability Management (PSM) mit ABS, ASR, ABD, MSR und Spannungstabilisierung	Porsche Stability Management (PSM) mit ABS, ASR, ABD, MSR und Spannungstabilisierung	Porsche Stability Management (PSM) mit ABS, ASR, ABD, MSR und Spannungstabilisierung
Bremsanlage	4-Kolben-Aluminium-Monobloc-Festsattelbremsen vorn, 2-Kolben-Aluminium-Monobloc-Festsattelbremsen hinten, innenbelüftete Bremsscheiben an VA und HA	6-Kolben-Aluminium-Monobloc-Festsattelbremsen vorn, 4-Kolben-Aluminium-Monobloc-Festsattelbremsen hinten, innenbelüftete Bremsscheiben an VA und HA	10-Kolben-Aluminium-Monobloc-Festsattelbremsen vorn, 4-Kolben-Aluminium-Monobloc-Festsattelbremsen hinten, innenbelüftete Bremsscheiben an VA und HA
Bremsscheiben Vorderachse Durchmesser	350 mm	390 mm	415 mm
Dicke	34 mm	38 mm	40 mm
Bremsscheiben Hinterachse Durchmesser	330 mm	330 mm	365 mm
Dicke	26 mm	28 mm	28 mm
Räder	VA: 8,5 J × 19 ET 47 HA: 9,5 J × 19 ET 54	VA: 8,5 J × 19 ET 47 HA: 9,5 J × 19 ET 54	VA: 9,5 J × 21 ET 46 HA: 11,0 J × 21 ET 58
Reifen	VA: 255/55 ZR 19 HA: 275/50 ZR 19	VA: 255/55 ZR 19 HA: 275/50 ZR 19	VA: 285/40 ZR 21 HA: 315/35 ZR 21

¹⁾ In Verbindung mit optionaler Hinterachslenkung.

Technische Daten.

Gewichte	Cayenne	Cayenne S	Cayenne Turbo
Maximales Leergewicht nach DIN	1.985 kg	2.020 kg	2.175 kg
Maximales Leergewicht nach EG-Richtlinie ¹⁾	2.060 kg	2.095 kg	2.250 kg
Zulässiges Gesamtgewicht	2.830 kg	2.840 kg	2.935 kg
Zulässige Achslast vorn	1.435 kg	1.440 kg	1.515 kg
Zulässige Achslast hinten	1.455 kg	1.455 kg	1.480 kg
Maximale Zuladung	845 kg	820 kg	760 kg
Maximal zulässige Dachlast mit Porsche Dachtransportsystem	100 kg	100 kg	100 kg
Maximale Zuglast	3.500 kg	3.500 kg	3.500 kg

¹⁾ Nach EG-Norm gilt das Leergewicht für Fahrzeuge in serienmäßiger Ausstattung. Sonderausstattungen erhöhen den Wert. Im angegebenen Wert sind 75 kg für den Fahrer berücksichtigt.

Technische Daten.

Fahrleistungen	Cayenne	Cayenne S	Cayenne Turbo
Höchstgeschwindigkeit	245 km/h	265 km/h	286 km/h
Beschleunigung 0–100 km/h	6,2 s	5,2 s	4,1 s
Beschleunigung 0–100 km/h mit Performance Start ¹⁾	5,9 s	4,9 s	3,9 s
Beschleunigung 0–160 km/h	14,1 s	11,6 s	9,4 s
Beschleunigung 0–160 km/h mit Performance Start ¹⁾	13,8 s	11,3 s	9,2 s
Durchzugsbeschleunigung (80–120 km/h)	4,1 s	3,5 s	2,7 s
Verbrauch/Emission²⁾/Effizienzklassen			
Innerorts, in l/100 km (NEFZ)	11,3–11,1	11,8–11,3	16,4–16,2
Außerorts, in l/100 km (NEFZ)	8,0–7,9	8,4–8,0	9,5–9,3
Kombiniert, in l/100 km (NEFZ)	9,2–9,0	9,4–9,2	11,9–11,7
CO ₂ -Emissionen kombiniert, in g/km	209–205	213–209	272–267
Abgasnorm	EU6	EU6	EU6
Energieeffizienzklasse Deutschland	D	D	F

¹⁾ In Verbindung mit optionalem Sport Chrono Paket.

²⁾ Die angegebenen Werte wurden nach dem vorgeschriebenen Messverfahren (Verordnung [EG] 715/2007 in der gegenwärtig geltenden Fassung) ermittelt. Die Angaben beziehen sich nicht auf ein einzelnes Fahrzeug und sind nicht Bestandteil des Angebotes, sondern dienen allein Vergleichszwecken zwischen den verschiedenen Fahrzeugtypen. Ermittlung des Verbrauchs auf Grundlage der Serienausstattung. Sonderausstattungen können Verbrauch und Fahrleistungen beeinflussen. Der Kraftstoffverbrauch und die CO₂-Emissionen eines Fahrzeugs hängen nicht nur von der effizienten Ausnutzung des Kraftstoffs durch das Fahrzeug ab, sondern werden auch vom Fahrverhalten und anderen nichttechnischen Faktoren beeinflusst. Die aktuellen Porsche Modelle mit Ottomotoren sind für Kraftstoffe mit bis zu 10% Ethanol-Anteil ausgelegt. Weitere Informationen zu den einzelnen Fahrzeugen erhalten Sie bei Ihrem Porsche Partner.

Technische Daten.

Volumen	Cayenne	Cayenne S	Cayenne Turbo
Gepäckraumvolumen bis Oberkante Rückbank ¹⁾	770 l	770 l	745 l
Gepäckraumvolumen bei umgeklappter Rückbank	1.710 l	1.710 l	1.680 l
Gepäckraumhöhe bis Unterkante Laderaumabdeckung	440 mm	440 mm	440 mm
Gepäckraumbreite zwischen den Radhäusern	1.080 mm	1.080 mm	1.080 mm
Gepäckraumtiefe bis Rückbank	1.025–1.185 mm	1.025–1.185 mm	1.025–1.185 mm
Tankinhalt	75 l	75 l	90 l

¹⁾ Rücksitzbank in Cargo-Stellung.

Technische Daten.

Reifentyp	Größe	Kraftstoffeffizienzklasse/ Rollwiderstand	Nasshaftungsklasse	Externes Rollgeräusch ¹⁾ Klasse	Rollgeräusch (dB)
Sommerreifen	255/55 ZR 19	C–B	B–A		73–71
	275/50 ZR 19	C–B	B–A		73–72
	275/45 ZR 20	C–B	B–A	–	73–69
	305/40 ZR 20	C–B	B–A	–	75–70
	285/40 ZR 21	C–B	A	–	74–70
	315/35 ZR 21	C–B	A	–	74–70

Die gezielte Bestellung eines bestimmten Reifenfabrikats ist aus logistischen und produktionstechnischen Gründen nicht möglich.

¹⁾ Rollgeräusch gering, Rollgeräusch mittel, Rollgeräusch hoch.

Abmessungen.

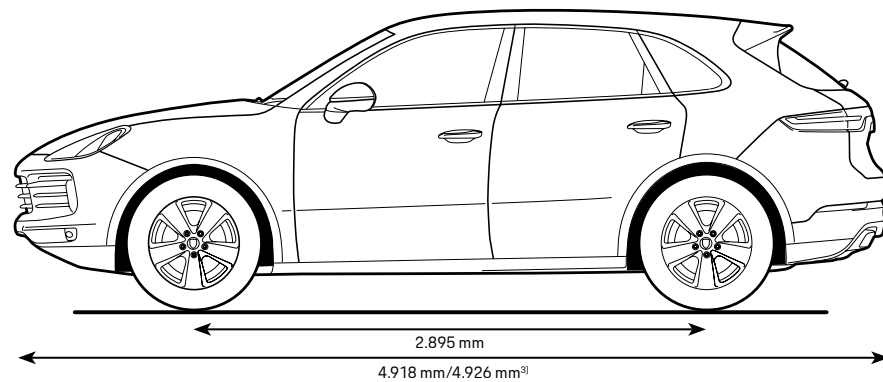
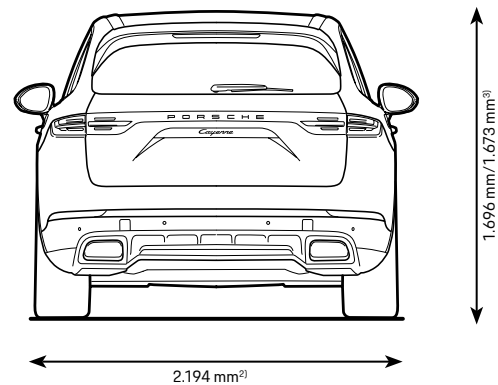
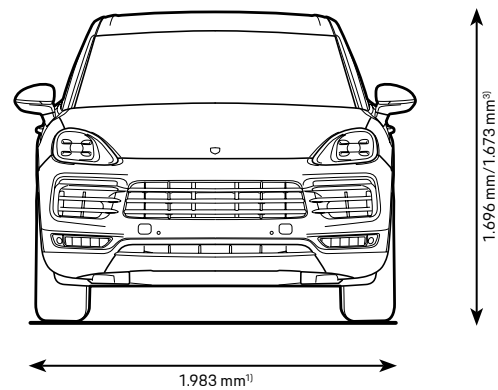

¹⁾ ohne Außenspiegel.
²⁾ mit Außenspiegel.
³⁾ Cayenne Turbo.

Abmessungen.

Abmessungen	Cayenne	Cayenne S	Cayenne Turbo
Länge	4.918 mm	4.918 mm	4.926 mm
Breite mit Außenspiegeln	2.194 mm	2.194 mm	2.194 mm
Breite ohne Außenspiegeln	1.983 mm	1.983 mm	1.983 mm
Höhe ohne Dachreling	1.696 mm	1.696 mm	1.673 mm
Höhe mit Dachreling	1.709 mm	1.709 mm	1.686 mm
Radstand	2.895 mm	2.895 mm	2.895 mm
Höhe Ladekante	780 mm	780 mm	756 mm
Böschungswinkel vorn	27,5°	27,5°	27,5°
Böschungswinkel hinten	24,4°	24,4°	24,4°
Rampenwinkel	21,3°	21,3°	21,3°
Maximale Wattiefe bei Serienfahrwerk (DIN leer)	500 mm	500 mm	475 mm
Maximale Wattiefe bei Luftfederung im Sondergeländeniveau (DIN leer)	530 mm	530 mm	530 mm
Bodenfreiheit	245 mm	245 mm	245 mm

Financial Services.

Warum sollten Sie sich bei Ihren Träumen Grenzen setzen? Porsche Financial Services

Jeder Traum vom Sportwagen ist anders. Deshalb kommen unsere Finanzdienstleistungen auch nicht von der Stange – sie sind maßgeschneidert. Auf den ganz persönlichen Traum unserer Kunden.

Mit dieser einfachen, aber klaren Prämisse wurde vor über 25 Jahren die Porsche Financial Services GmbH gegründet. Als integrierter Premiumfinanzdienstleister – und als 100%ige Tochter der Porsche AG. Deshalb steckt in jedem neuen Produkt, in jedem Leasingangebot und in jeder Serviceleistung die DNA des erfolgreichsten Sportwagenherstellers der Welt.

Finanzdienstleistungen: unkompliziert, persönlich, maßgeschneidert

Mit attraktiven Finanzdienstleistungen finden wir mit Ihnen den schnellsten Weg zu Ihrem Porsche. Ob Leasing oder Finance – wofür Sie sich auch entscheiden, eines ist sicher: die umfassende persönliche Betreuung durch Porsche Financial Services.

Porsche Versicherungsdienst:

Wer viel unterwegs ist, braucht einen sicheren Hafen
Die Porsche CarPolicy und die Porsche CarPolicy S sind 2 speziell für Sie entwickelte Versicherungsschutzpakete, die das Porsche Erlebnis noch unbeschwerter und komfortabler machen. Mit beiden Angeboten genießen Sie eine individuell auf den Wert Ihres Porsche zugeschnittene Risikoabdeckung, sowohl in der Haftpflichtversicherung als auch in der Voll- und Teilkaskoversicherung¹⁾.

Porsche Card S: Eintrittskarte, Parkkarte, Bonuskarte, Kreditkarte

Die Porsche Card S ist speziell auf Ihre Ansprüche an Mobilität und Komfort ausgelegt. Mit außergewöhnlichen Leistungen und Annehmlichkeiten bietet sie alles, was Sie von einer Kreditkarte auf höchstem Niveau erwarten.

Weitere Informationen sowie ein ausführliches Beratungsgespräch erhalten Sie direkt in Ihrem Porsche Zentrum.

Porsche Financial Services GmbH
Porschestraße 1
74321 Bietigheim-Bissingen
Telefon +49 (0)711 911-12003
Telefax +49 (0)711 911-12555

Porsche Verwertung und weitere Informationen.

Bei Porsche gelten hohe Standards. Auch in Sachen Qualitätssicherung und Umweltverträglichkeit. Bestes Beispiel hierfür: unser umfassendes Recyclingkonzept. Bereits in der Entwicklungsphase unserer Fahrzeuge versuchen wir, alle weltweit bekannten Recyclingvorschriften zu berücksichtigen. Ergebnis: die verwertungs- und recyclinggerechte Konstruktion der Fahrzeuge sowie ihrer Bauteile. Wir bemühen uns stetig, die Umweltfreundlichkeit unserer Fahrzeuge noch weiter zu verbessern.

Wir möchten die Möglichkeiten in puncto Ressourcenschonung und Umweltverträglichkeit sinnvoll ausschöpfen. In Hinsicht auf Modullösungen für eine möglichst unkomplizierte Demontage der Fahrzeuge im Falle ihrer Verwertung. Und in Bezug auf die Möglichkeit der Trennung in sortenreine Materialfraktionen. Alle Werkstoffe sind für das spätere sortenreine Recycling gekennzeichnet. Die Verringerung der Kunststoffvielfalt vereinfacht diese Möglichkeiten. Überall dort, wo Kunststoffzyklate (aus Recycling gewonnene Kunststoffe) oder auch nachwachsende Rohstoffe unsere hohen technischen Anforderungen erfüllen, werden sie eingesetzt.

Porsche hat ein System mit Rücknahme- und Verwertungsstrukturen aufgebaut. Ausschließlich zertifizierte Demontagebetriebe dürfen Fahrzeuge zur Verwertung bzw. Entsorgung zerlegen sowie Flüssigkeiten entnehmen. Natürlich stets anhand unserer detaillierten

Demontage- und Trockenlegungsanleitungen und unter Einhaltung der aktuellen Altfahrzeugrichtlinie. Dabei konzentriert sich die Verwertung bei uns schon lange nicht mehr nur auf die metallischen Materialien. Auch Kunststoffe und Betriebsflüssigkeiten werden in zunehmendem Maße der Verwertung zugeführt.

Dass nicht nur die Umwelt etwas von der Abfallverringerung hat, sondern auch Sie, zeigt sich unter anderem durch den Einsatz von ausgewählten Betriebsflüssigkeiten mit Langzeitbefüllqualität, reduzierte Wartungsumfänge und lange Wartungsintervalle.

Weitere Informationen zur Ausstattung und zu Tequipment, dem Original Porsche Zubehör-Angebot, erhalten Sie bei Ihrem Porsche Zentrum, unter www.porsche.com, per Telefon 01805 356-911 oder per Fax 01805 356-912 (Festnetzpreis 14 ct/min; Mobilfunkpreise max. 42 ct/min).

Preise haben nur Gültigkeit in Verbindung mit einer Neuwagenbestellung. Bei nachträglichen Einbauten und bei Einbauten, die in der Produktion nicht mehr berücksichtigt werden können, haben diese Preise keine Gültigkeit. Unverbindliche Preisempfehlung in Euro ab Werk einschließlich Einbau und 19 % MwSt. Alle Preise sind gültig für Fahrzeuge ab dem 29.08.2017.

Irrtümer, Änderungen von Konstruktion, Form, Ausstattung und Lieferumfang/-zeit sowie Abweichungen in Farbton und Material bleiben vorbehalten.

Bitte informieren Sie sich über die lieferbaren Artikel und den genauen Ausstattungsumfang bei Ihrem Porsche Zentrum/Händler. Für die Auslieferung des Fahrzeugs im Porsche Zentrum fallen in der Regel Kosten an, die durch das verkaufende Porsche Zentrum festgelegt werden. Bitte erkundigen Sie sich danach bei Ihrem Porsche Zentrum/Händler.

© Dr. Ing. h.c. F. Porsche AG, 2017
Alle Texte, Bilder und sonstigen Informationen in dieser Preisliste unterliegen dem Urheberrecht der Dr. Ing. h.c. F. Porsche AG.

Jede Vervielfältigung, Wiedergabe oder sonstige Nutzung ohne vorherige schriftliche Zustimmung der Dr. Ing. h.c. F. Porsche AG ist unzulässig.

Porsche, das Porsche Wappen, Cayenne, PCM, PSM, Tequipment, Tiptronic und weitere Kennzeichen sind eingetragene Marken der Dr. Ing. h.c. F. Porsche AG.

Gültig ab: 09/2017
Printed in Germany
WPLE1801000211 DE/WW

¹⁾ Risikoträger: HDI Versicherung AG.

Index Bestell-Nummern.

L		N		R	
8JT	LED-Hauptscheinwerfer abgedunkelt inkl. Porsche Dynamic Light System (PDLS) 54	9R1	Nachtsichtassistent 70	43B	19-Zoll Cayenne Räder 41
8IS	LED-Hauptscheinwerfer inkl. Porsche Dynamic Light System (PDLS) 53	P		43C	19-Zoll Cayenne S Räder 41
8JU	LED-Matrix-Hauptscheinwerfer abgedunkelt inkl. Porsche Dynamic Light System Plus (PDLS Plus) 54	3FU	Panorama Dachsystem 59	43E	20-Zoll Cayenne Design Räder 42
8IU	LED-Matrix-Hauptscheinwerfer inkl. Porsche Dynamic Light System Plus (PDLS Plus) 53	KA2	ParkAssistent vorn und hinten inkl. Rückfahrkamera 68	43D	20-Zoll Cayenne Sport Räder 42
8SB	LED-Rückleuchten inkl. Leuchtenband abgedunkelt 54	KA6	ParkAssistent vorn und hinten inkl. Surround View 68	1G6	20-Zoll-Faltnotrad 46
2ZH	Lenkradheizung 61	1BH	Porsche Active Suspension Management (PASM) 36	43H	21-Zoll Cayenne Exclusive Design Räder 44
M		1ZV	Porsche Ceramic Composite Brake (PCCB) 38	43Q	21-Zoll Cayenne Exclusive Design Räder in Platinum (seidenglanz) 44
1XG	Multifunktions-Sportlenkrad Holz inkl. Lenkradheizung 78	1P7	Porsche Dynamic Chassis Control (PDCC) 37	43I	21-Zoll Cayenne Exclusive Design Räder in Schwarz (hochglanz) 45
1XD	Multifunktions-Sportlenkrad Kastanie anthrazit 78	1ZI	Porsche Surface Coated Brake (PSCB) 38	43R	21-Zoll Cayenne Exclusive Design Räder in Tiefschwarzmetallic 45
2ZF	Multifunktions-Sportlenkrad mit Lenkradkranz in Alcantara® inkl. Lenkradheizung 77	GH3	Porsche Torque Vectoring Plus (PTV Plus) 37	42K	21-Zoll Cayenne Turbo Design Räder in Platinum (seidenglanz) inkl. Radhausverbreiterung in Exterieurfarbe 43
		7I2	Porsche Vehicle Tracking System Plus (PVTS Plus) 67	43F	21-Zoll RS Spyder Design Räder inkl. Radhausverbreiterung in Exterieurfarbe 43
		3J7	Porsche Wappen auf Kopfstützen 76	1NP	Radnabenabdeckungen mit farbigem Porsche Wappen 46
		5ZF	Porsche Wappen auf Kopfstützen 76	9JB	Raucherpaket 79
		VW1	Privacy-Verglasung 60		

Index Bestell-Nummern.

S	
4X4	Seiten-Airbags im Fond 67
QZ7	Servolenkung Plus 36
4D3	Sitzbelüftung vorn 65
4D1	Sitzbelüftung vorn und hinten 65
4A3	Sitzheizung vorn 65
4A4	Sitzheizung vorn und hinten 65
9ZC	Smartphone-Ablage 83
GZ2	Soft-Close-Türen 71
3Y7	Sonnenrollos für Fondseitenfenster elektrisch 61
8LH	Sport Chrono Paket inkl. Mode-Schalter 35
2D4	SportDesign Bugteil 49
2D1	SportDesign Paket 49
OP3/OP6	Sportendrohre 35
PW1	Spurhalteassistent inkl. Verkehrszeichenerkennung 68
7Y1	Spurwechselassistent 70
T	
6JA	Türöffner lackiert in Schwarz (hochglanz) 50